



Lager- und Logistiklösungen

Produktkatalog

Tezzer

Fetzer Regalbau - Ihr kompetenter Partner für die Planung, Konstruktion und Realisierung Ihrer Lagersysteme

Planung, Konstruktion, Fertigung, Service und Montage - alles aus einer Hand

In der Summe liegt das Plus

Fetzer Regalbau - Ihr Systempartner mit den 5 Vorteilen

+ 1 Gründliche Fachberatung

Kompetente Beratung durch unsere erfahrenen Mitarbeiter im Innen- und Außendienst - die zuverlässige Grundlage für informierte Entscheidungen

+ 2 Sorgfältige Planung und CAD-Konstruktion

Erarbeitung von Lösungsvorschlägen für platzsparende und gleichzeitig maximale Materiallagerung, reibungslosen Materialfluss, ergonomische Arbeitsplatzgestaltung, wirtschaftliche Raumnutzung, Logistik und Einrichtungen für Umweltschutz

+ 3 Hochwertige Fertigung

Alle Kompetenzen für die Fertigung von hochwertigen Lager- und Betriebseinrichtungen sind bei uns im Haus vorhanden

+ 4 Profi-Qualität

Durch moderne Maschinen und rationelle Methoden sind unsere Produkte absolut passgenau, langlebig und widerstandsfähig gegen Fremdeinwirkung

+ 5 Fachmontage

Lieferung und fachgerechte Montage durch unsere Montageprofis

Neben unserem umfangreichen Angebot an qualitativ hochwertigen Standardprodukten realisieren wir bei uns im Hause auch regelmäßig Sonderanfertigungen für unsere Kunden. Unsere Mitarbeiter sind hierfür bestens gerüstet und setzen Ihre individuellen Wünsche fachmännisch und wirtschaftlich um - von der Planung über die CAD-Konstruktion und die Fertigung bis zur Montage.

Was können wir für Sie tun?

Wir bieten Ihnen die passenden Ideen und zukunftsweisende Speziallösungen. Bei Bedarf unterstützen wir Sie bei der Analyse Ihres Bedarfs, erarbeiten Lösungen für Ihre Projekte und realisieren diese mit unseren qualifizierten und hochmotivierten Mitarbeitern. Planung und Umsetzung alles aus einer Hand.

Fetzer Regalbau GmbH & Co. KG

Bahnhofstraße 4

78588 Denkingen

Fon 07424-8210

Fax 07424-85015

info@fetzer-regalbau.de

www.fetzer-regalbau.de

Palettenregale	4 - 19
Weitspann- & Fachbodenregale	20 - 41
Schwerlastschubfach- & Wabenregale	42 - 47
Kragarm- & Vertikalregale	48 - 59
Schubfachregale für Bleche & Langgutlager	60 - 71
Montagetische & Werkbänke	72 - 91
Wagen, Wannen & Kipper	92 - 101
Lagerbühnen, Kabinen & Trennwände	102 - 109
Transport- und Sichtlagerkästen	110 - 115
Services	116 - 119

Die in diesem Katalog enthaltenen Produktbeschreibungen und Preise sind gültig ab 01.02.2020. Vorhergehende Versionen verlieren mit Erscheinen dieses Katalogs ihre Gültigkeit.



33

34

25

26

17

18

19

9

10

33

25

17

9

26

18

10

2

2

2

2

2

2

2

2



Palettenregal P3



Palettenregal P3

Unser Standardsystem zur Paletteneinlagerung

Automatisierung und moderne Technologien bestimmen seit Jahren die Industrie und damit auch die Warenlogistik. Das klassische Palettenregal ist ungeachtet dessen nach wie vor das am weitesten verbreitete Lagersystem für palettierte Ware.

Die Paletten sind leicht zugänglich und die Regalpositionierung und -architektur können leicht verändert bzw. ergänzt werden. Diese Flexibilität zusammen mit den vergleichsweise geringen Investitionskosten machen dieses Lagersystem zu einem Kernelement in der Lagerhaltung.

Unser Palettenregal-System P3 ermöglicht mit seinem praxisgerechten Zubehör die optimale Lagerung von Lagereinheiten unterschiedlichster Dimensionierung. Die Mehrplatzlagerung mit zwei bis vier Lagerplätzen pro Regalfeld und -ebene nebeneinander ist hierbei die gängigste Form. Unser System lässt sich aber ebenso als dynamisches Durchlaufregal mit Rollenbahnen realisieren.

Unser Palettenregal P3 bietet Ihnen die optimale Kombination aus Funktionalität und Wirtschaftlichkeit.



Anwendungsbereich und Spezifikationen

- Das Palettenregalsystem P3 ist ausgelegt für die Lagerung von mittelschweren bis schweren Paletten oder Stückgut bis zu einer Feldlast von 18 Tonnen und einer Fachlast bis zu 6 Tonnen
- Längs- oder Quereinlagerung von Paletten möglich – die Rahmentiefe sollte dementsprechend gewählt werden
- Höhenverstellbare 3-fach und 5-fach Hakenplatten im 50 mm Raster
- Die geschlossenen Auflagen im Kastenprofil garantieren eine hohe Stabilität bei geringem Eigengewicht
- Unsere Ständerrahmen bestehen aus kaltverformten Profilen mit verschraubten Verstrebungen (diagonale und horizontale C-Profile)
- Unsere Ständerprofile sowie die Verstrebungen sind Sendzimir verzinkt. Auf Wunsch liefern wir gegen Aufpreis auch pulverbeschichtet in RAL 5010 enzianblau oder einer sonstigen RAL-Farbe
- Die Auflagen sind standardmäßig in RAL 1028 Melonengelb pulverbeschichtet
- Es können Spanplattenfachböden (28 mm), Gitterroste, Rollenbahnen, individuell angefertigte Auflagen sowie umfangreiches Zubehör eingesetzt werden
- Der Lieferumfang eines Grundregals umfasst: 2 Ständerrahmen inkl. Schwerlast-Bodenanker, Auflagen gemäß Angebot
- Der Lieferumfang eines Anbauregal umfasst: 1 Ständerrahmen inkl. Schwerlast-Bodenanker, Auflagen gemäß Angebot



Planungs- und Bemessungshinweise

Grundregal: Nennlänge + 200 mm (Breite des Ständerrahmens)

Anbauregal: Nennlänge + 100 mm (Breite des Ständerrahmens)

Die Lieferung der Ständerrahmen erfolgt unmontiert.

Feldlasten - bis 18 Tonnen

Die Ständerlasten beziehen sich auf Regale mit einer max. Höhe von 6,50 m (Ständerhöhe), bis 10 m auf Anfrage.

Die Belastungen beziehen sich auf Regale mit:

- mind. 2 Feldern (Fachlasten bis 6 Tonnen)
- mind. 2 Auflagen-Ebenen
- gleichmäßig verteilter Last

Die Feldlasten sind abhängig von der Ständer- / Auflagenkombination.

Genauere Angaben im Projektfall bitte erfragen. Höhere Feldlasten auf Anfrage.

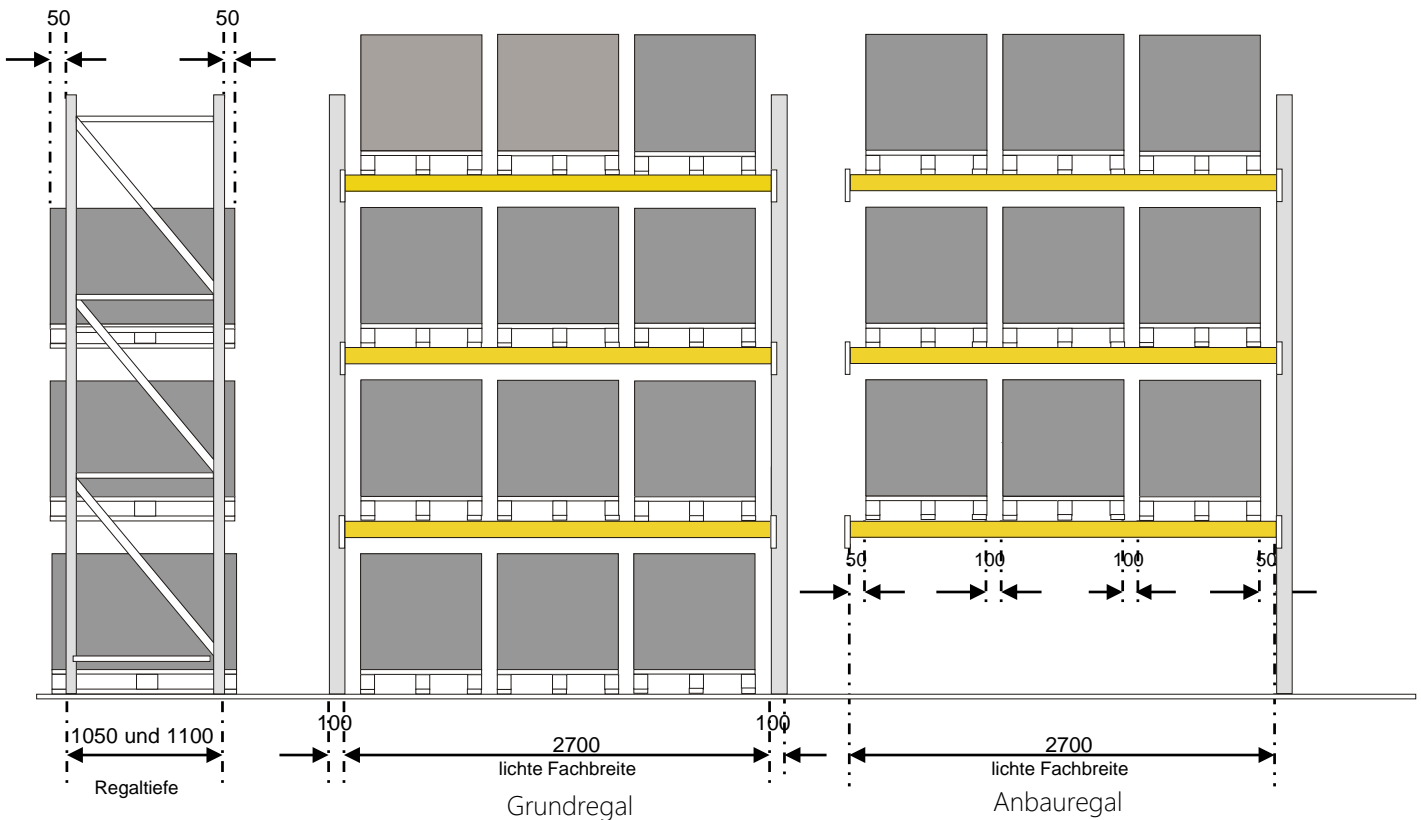

Die Regalrahmen werden mit selbstsichernden Schrauben montiert.

Bei Beschädigung können die Profile leicht ausgewechselt werden.

Zubehör: Durchschubsicherungen, Fachböden, Tiefenstege, Gitterroste etc. finden Sie auf Seite 12

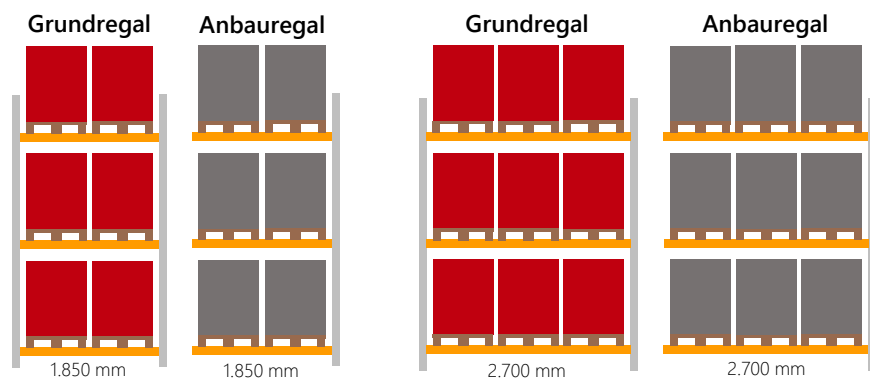

Grundregal und Anbauregal mit jeweils 3 Auflagen-Ebenen. Im Beispiel der Abbildung für 6 bzw. 9 Palettenplätze. Traglast in Abhängigkeit der gewählten Auflagen zwischen 500 kg und 6.000 kg je Ebene.

Palettenregal mit 3 Lagerebenen						Grundregal	Anbauregal
Regalhöhe mm	Breite mm	Tiefe mm	Fachhöhe mm	Fachlast kg	Palettenstellplätze	Preis €	Preis €
3500	1850	1100	1300	2000	6	441,26	323,32
3500	1850	1100	1300	3000	6	537,78	401,94
3500	2700	1100	1300	2400	9	585,54	449,70
3500	2700	1100	1300	3000	9	606,24	470,40

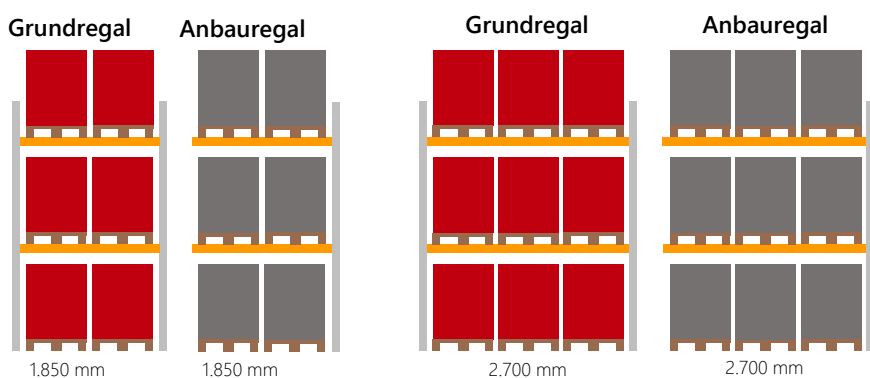

Grundregal und Anbauregal mit jeweils 2 Auflagen-Ebenen. Im Beispiel der Abbildung für 6 bzw. 9 Palettenplätze inkl. Bodenlagerung.

Palettenregal mit 2 Lagerebenen inkl. Bodenlagerung						Grundregal	Anbauregal
Regalhöhe mm	Breite mm	Tiefe mm	Fachhöhe mm	Fachlast kg	Palettenstellplätze	Preis €	Preis €
3300	1850	1100	1300	2000	6	361,80	249,36
3300	1850	1100	1300	3000	6	402,28	289,84
3300	2700	1100	1300	2400	9	434,12	321,68
3300	2700	1100	1300	3000	9	442,92	335,48

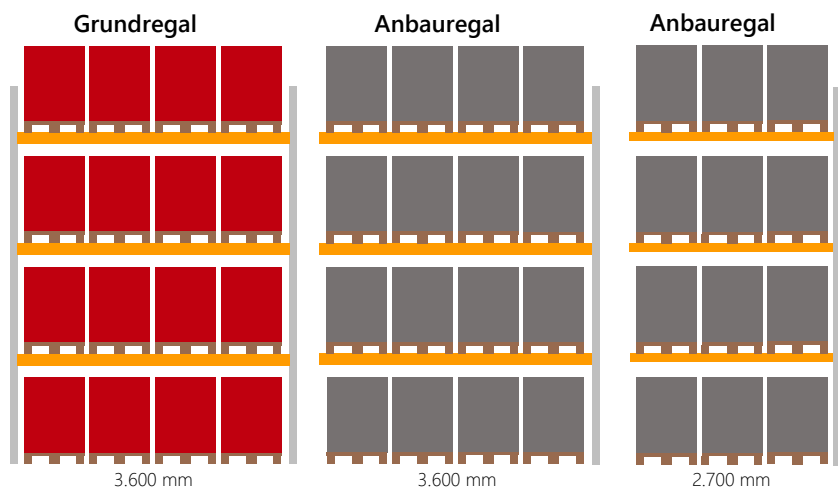

Grundregal und Anbauregal mit jeweils 3 Auflagen-Ebenen. Im Beispiel der Abbildung für 16 bzw. 12 Palettenplätze inkl. Bodenlagerung.

Selbstverständlich sind, wie hier dargestellt, unterschiedliche Feldbreiten in einem Regal kombinierbar.

Die Abbildungen illustrieren Lagerplätze mit Europaletten in den Maßen 1.200 x 800 mm

Palettenregal mit 4 Lagerebenen inkl. Bodenlagerung						Grundregal	Anbauregal
Regalhöhe mm	Breite mm	Tiefe mm	Fachhöhe mm	Fachlast kg	Palettenstellplätze	Preis €	Preis €
5000	3600	1100	1300	2400	16	788,88	611,52
5000	3600	1100	1300	3200	16	898,72	690,77
5000	2700	1100	1300	2400	12	658,58	486,22
5000	2700	1100	1300	3000	12	729,76	521,81

Ständerrahmen P3 verzinkt

pulverbeschichtet blau RAL 5010 oder andere RAL-Töne auf Anfrage

Höhe mm	Tiefe für Längs- oder Quereinlagerung mm	Art.-Nr.	Preis € / Stück
2000	800	11800	100,23
	1100	11802	102,63
2500	800	11803	120,39
	1100	11805	123,26
3000	800	11806	131,76
	1100	11808	135,42
3500	800	11809	148,83
	1100	11811	152,30
4000	800	11812	169,11
	1100	11814	173,24
4500	800	11815	177,91
	1100	11817	181,84
5000	800	11818	198,33
	1100	11820	202,95
5500	800	11821	219,23
	1100	11823	224,31
6000	800	11824	227,49
	1100	11826	232,57
6500	800	11827	248,29
	1100	11829	253,85
7000	800	12458	264,81
	1100	11854	270,64
7500	800	41400	277,53
	1100	11842	283,56
8000	800	41410	293,89
	1100	41415	300,34

Die Bestellnummern und Preise in der oberen Tabelle beziehen sich auf unsere Ständerrahmen mit einer max. Feldbelastung von 12 to., wenn die 1. Auflage nicht höher als 1,50 m Oberkante vom Boden eingehängt wird.

Höhe mm	Tiefe mm	Feldbelastung 6 to.		Feldbelastung 9 to.		Feldbelastung 15 to.		Feldbelastung 18 to.	
		Art.-Nr.	Preis € / St.	Art.-Nr.	Preis € / St.	Art.-Nr.	Preis € / St.	Art.-Nr.	Preis € / St.
3000	800	41000	94,18	41070	114,08	41140	153,52	41210	170,11
	1100	41005	97,14	41075	117,85	41145	157,08	41215	173,67
3500	800	41010	109,30	41080	127,28	41150	173,84	41220	193,63
	1100	41015	112,94	41085	130,84	41155	177,20	41225	197,00
4000	800	41020	124,88	41090	144,10	41160	197,64	41230	220,65
	1100	41025	129,02	41095	148,34	41165	201,66	41235	224,66
4500	800	41030	130,39	41100	150,80	41170	208,02	41240	232,78
	1100	41035	134,53	41105	154,85	41175	211,84	41245	236,60
5000	800	41040	145,89	41110	167,61	41180	231,67	41250	259,80
	1100	41045	150,51	41115	172,36	41185	236,14	41255	264,26
5500	800	41050	157,39	41120	184,82	41190	255,76	41260	287,17
	1100	41055	161,88	41125	190,05	41195	260,69	41265	292,10
6000	800	41060	167,07	41130	191,14	41200	266,08	41270	298,71
	1100	41065	172,18	41135	196,37	41205	270,71	41275	303,65

Die Ständerrahmen sind standardmäßig in Höhen zwischen 2.000 mm und 8.000 mm lieferbar.

Alle Preise in Euro ab Werk zzgl. Verpackung und gesetzlicher MwSt.

Auflagen P3

pulverbeschichtet melonengelb RAL 1028

Länge mm	Tragfähigkeit je Auflagenpaar kg	Art.-Nr.	Preis € / Stück
1850	2000	11729	34,23
	3000	12157	44,35
2250	2500	11794	50,54
	3500	11776	52,54
2700	1800	11754	49,94
	2400	11791	50,76
	3000	11730	55,76
	4500	12561	59,76
3300	3000	11777	78,92
	4000	11908	84,03
	4500	42000	94,49
3600	2400	11761	72,36
	3200	11731	80,47
	4500	12156	100,33

- Die angegebenen Fachlasten und Preise gelten bei gleichmäßiger Lastverteilung bei Verwendung eines 12 to. Ständerrahmens
- Die angegebenen Fach- und Feldlasten gelten für Regale mit mind. zwei Feldern bei Einsatz von mind. zwei Auflagenpaaren
- Zusätzliche Fachebenen sind bis zur max. Feldlast möglich
- Zahlreiche Auflagen für andere Fachlasten im Sortiment
- Andere RAL-Töne auf Anfrage möglich

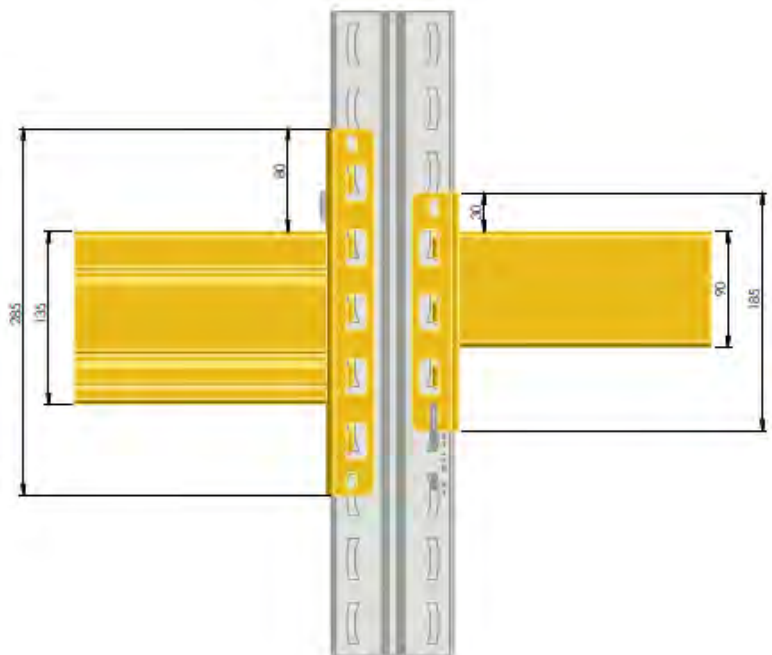

Zubehörteile

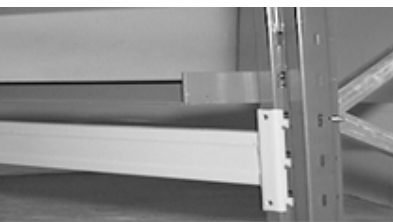
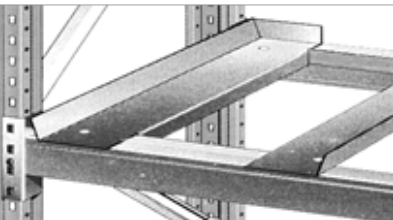
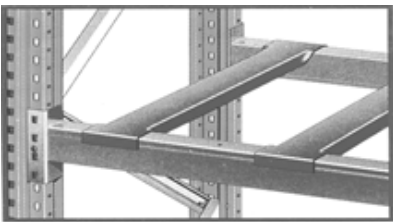
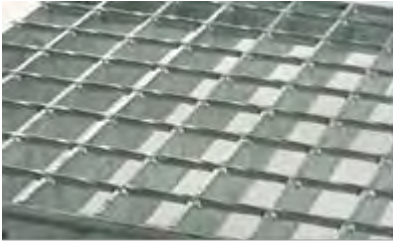

Gitterroste verzinkt

Maße und Belastung variabel nach Ihren Bedürfnissen

Preise auf Anfrage

Spanplattenboden 28 mm stark

1850 x 800 mm	Art.-Nr. 49054.1	24,75
2700 x 800 mm	Art.-Nr. 49102.1	36,70
1850 x 1050 mm	Art.-Nr. 49058.1	33,80
2700 x 1050 mm	Art.-Nr. 49106.1	45,60

Tiefenstege (Querauflage) verzinkt

zur Erhöhung der Tragkraft von Spanplattenböden

für Rahmentiefe

800 mm	Art.-Nr. 39521.1	10,60
1050 mm	Art.-Nr. 39531.1	11,40
1100 mm	Art.-Nr. 39532.1	12,20

Winkelrahmen pulverbeschichtet

für Euro-Gitterboxen

für Rahmentiefe

800 mm	Art.-Nr. 39501	86,50
1050 mm	Art.-Nr. 39511	87,50
1100 mm	Art.-Nr. 39513	88,50

Durchschubsicherung

leichte Ausführung RR 30x30

1850 mm	Art.-Nr. 11764	24,90
2700 mm	Art.-Nr. 11763	29,90

schwere Ausführung U 62

1850 mm	Art.-Nr. 11970	48,50
2700 mm	Art.-Nr. 11965	54,50

Giterrückwände pulverbeschichtet

Winkelrahmen mit Gitter 4 mm stark, Raster 50 x 50 mm

1850 x 1000 mm	Art.-Nr. 39537.2	199,50
2700 x 1000 mm	Art.-Nr. 39534.2	251,50
1850 x 1500 mm	Art.-Nr. 39538.2	239,50
2700 x 1500 mm	Art.-Nr. 39535.2	299,50

Distanzstück verzinkt

für Doppelregal

Art.-Nr.	11778	4,80
----------	-------	------

Alle Preise in Euro ab Werk zzgl. Verpackung und gesetzlicher MwSt.

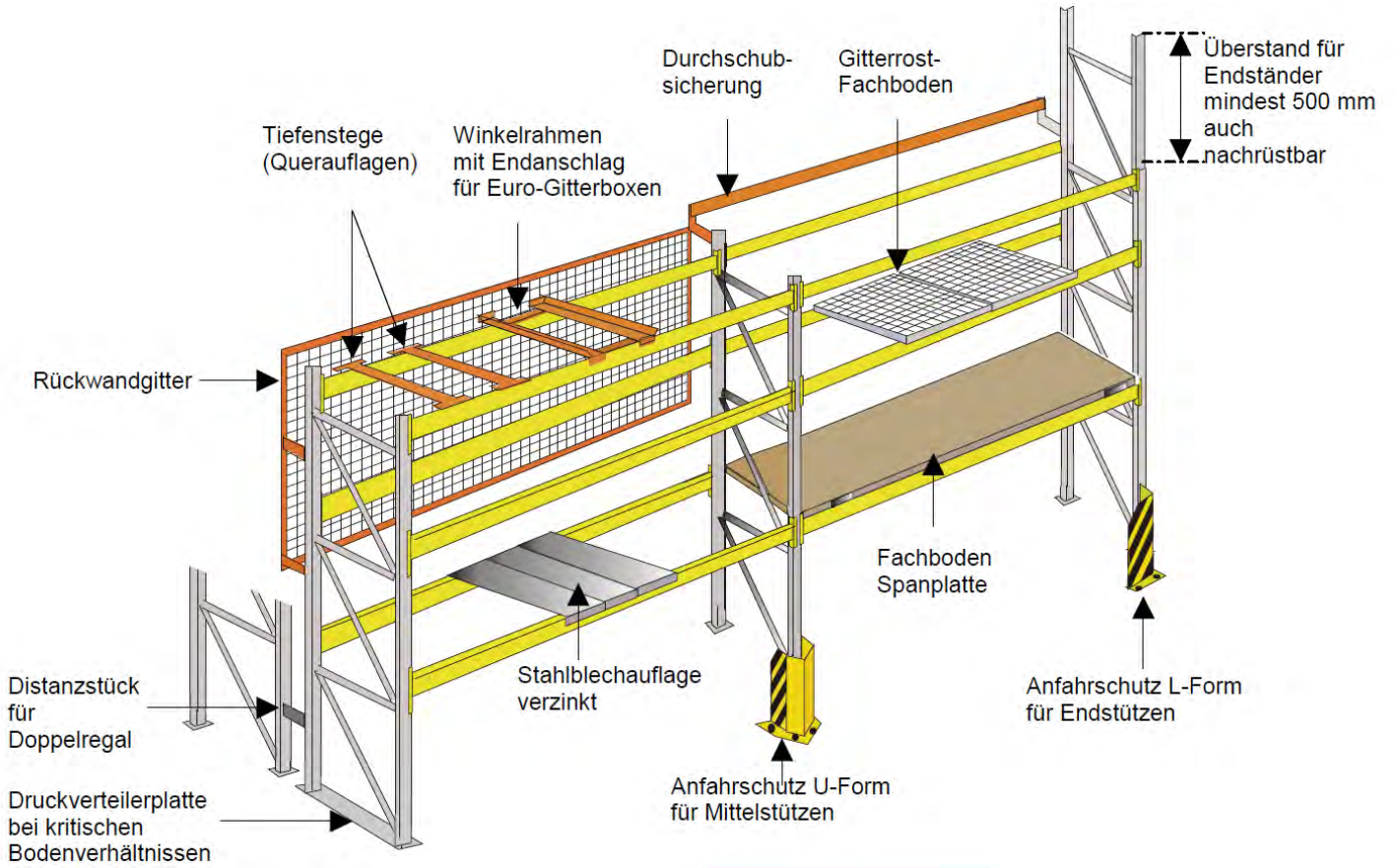

Anfahrerschutz L-Form	
400 mm hoch mit 4 Schwerlastbodenankern Blechstärke 4 mm Schenkellänge 180 mm	
Art.-Nr. 38490	28,90



Anfahrerschutz U-Form	
400 mm hoch mit 4 Schwerlastbodenankern Blechstärke 4 mm Breite 140 mm	
Art.-Nr. 38495	39,80

Alle Preise in Euro ab Werk zzgl. Verpackung und gesetzlicher MwSt.

Unser System P3 als Durchlaufregal

First-in-First-out in Ihrem Lager





Selbstverständlich realisieren wir für Sie auch individuelle Sonderlösungen





Und wenn die Lagerung bei Ihnen aktuell so aussieht...



... ist unser Coil-Regal die perfekte Lösung



Unsere Checkliste – Fragen auf dem Weg zum passenden Palettenregal

Frage	Antwort
Welche Art von Paletten wollen Sie einlagern? Euro, Industrie, ...	
Wie schwer sind die einzelnen Paletten maximal?	
Welche Höhe hat Ihr Lagergut?	
Wie viele Lagerplätze benötigen Sie?	
Welche lichte Raumhöhe steht zur Verfügung?	
Welche Fläche steht zur Verfügung?	
Wie lagern Sie ein (Gabelstapler, Hochhubwagen, etc.)?	
Benötigen Sie Durchschubsicherungen?	
Wünschen Sie eine Gitterrückwand?	
Benötigen Sie Gitterroste?	
Benötigen Sie Holzfachböden?	
Steht das Regal im Innen- oder Außenbereich?	
Wie ist die Bodenbeschaffenheit (Stahlbeton, armierter Industriebelag, Asphalt, etc.)?	
Sonstige Wünsche?	





Weitspann- & Fachbodenregale



Weitspannregal U90



- Verfügbare Fachlängen [mm]: 950, 1150, 1350, 1500, 1850, 2250
- Verfügbare Fachtiefen [mm]: 400, 500, 600, 700, 800, 900, 1000, 1200, 1400



- Fachboden MDF- Platte 22mm stark
- Fachboden Spanplatte melaminharzbeschichtet lichtgrau 22mm

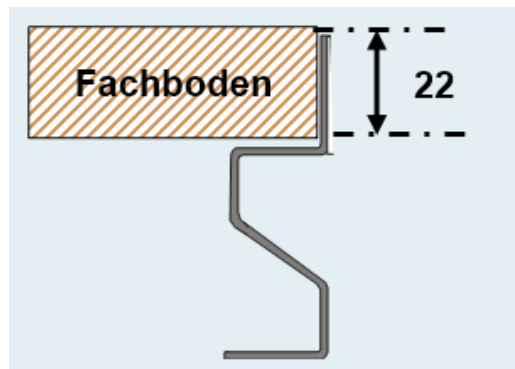

Weitspannregal U90 - Stützrahmen

- Stützrahmen verschraubt
- Senkrechte Stützen blau (RAL 5010) pulverbeschichtet
- Verstrebungen aus C-Profilen verzinkt
- Auflagenprofil orange (RAL 2004)
- Andere RAL Farben gegen Aufpreis möglich

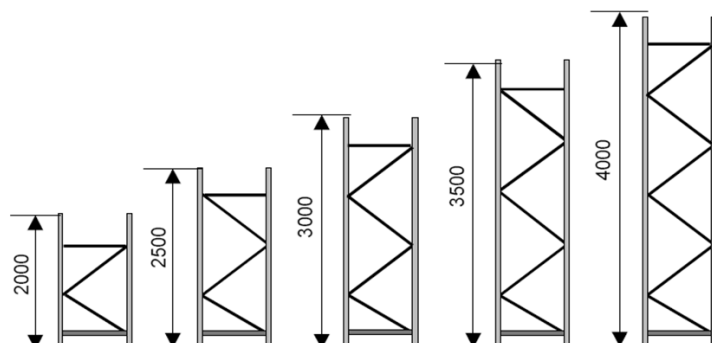

Stützrahmen U90		Höhe mm				
Tiefe mm		2000	2500	3000	3500	4000
400	Art. Nr.	50235	50253	50272	50282	50292
	Preis €	56,20	61,60	82,90	104,50	115,00
500	Art. Nr.	50236	50254	50273	50283	50293
	Preis €	56,90	62,40	83,60	105,80	116,60
600	Art. Nr.	50237	50255	50274	50284	50294
	Preis €	57,20	62,90	84,70	106,80	117,80
700	Art. Nr.	50238	50256	50275	50285	50295
	Preis €	57,90	63,50	86,00	108,40	119,70
800	Art. Nr.	50239	50257	50276	50286	50296
	Preis €	58,30	63,90	86,90	109,40	120,90
900	Art. Nr.	50240	50258	50277	50287	50297
	Preis €	58,90	64,90	87,90	110,40	122,10
1000	Art. Nr.	50241	50259	50278	50288	50298
	Preis €	59,20	65,90	89,30	112,50	124,50
1200	Art. Nr.	50242	50260	50279	50289	50299
	Preis €	60,00	66,90	91,00	114,50	126,90
1400	Art. Nr.	50243	50261	50280	50290	50300
	Preis €	61,00	68,90	92,70	116,60	129,30

Auflagen			
Länge mm	Tragkraft pro Paar kg	Art. Nr.	Preis €
950	600	50920	10,09
1150	600	50921	11,87
1350	600	50922	13,63
1500	600	50923	14,95
1850	600	50924	18,04
2250	450	50925	21,58

Querunterzüge			
Länge mm	Tragkrafterhöhung pro Stück kg	Art. Nr.	Preis €
600	50	50932	9,10
700	45	50933	9,50
800	45	50934	9,95
900	40	50935	10,35
1000	35	50936	10,90
1200	30	50937	11,70
1400	25	50939	12,55

Alle Preise in Euro ab Werk zzgl. Verpackung und gesetzlicher MwSt.

Weitspannregal U90 – Fachböden

Fachboden MDF- Platte 22 mm stark

Fachboden Spanplatte melaminharzbeschichtet lichtgrau 22 mm gegen Aufpreis

Länge mm	Tiefe mm	Belastung kg	Art. Nr.	Preis €
950	400	305	49401	11,60
	500	285	49402	13,50
	600	260	49403	15,40
	700	235	49404	17,30
	800	210	49405	19,30
	900	190	49406	21,20
	1000	165	49407	23,10
	1200	115	49408	26,90
	1400	-	-	-
1150	400	370	49411	12,00
	500	345	49412	14,00
	600	315	49413	16,00
	700	285	49414	18,00
	800	255	49415	20,00
	900	230	49416	22,00
	1000	200	49417	24,00
	1200	140	49418	28,00
	1400	85	49419	31,00
1350	400	435	49421	12,90
	500	405	49422	15,50
	600	370	49423	17,90
	700	335	49424	20,00
	800	300	49425	22,60
	900	270	49426	25,00
	1000	235	49427	27,50
	1200	165	49428	32,10
	1400	100	49429	36,90
1500	400	485	49440	14,10
	500	450	49441	17,40
	600	410	49442	19,40
	700	375	49443	21,90
	800	335	49444	24,60
	900	300	49445	27,50
	1000	260	49446	30,00
	1200	185	49447	35,30
	1400	110	49448	42,20
1850	400	600	49460	16,70
	500	555	49461	19,70
	600	505	49462	23,10
	700	460	49463	26,30
	800	415	49464	29,70
	900	370	49465	33,10
	1000	320	49466	36,30
	1200	230	49467	42,80
	1400	135	49468	49,40
2250	400	450	49478	19,40
	500	450	49479	23,50
	600	450	49480	27,50
	700	450	49481	31,30
	800	400	49482	35,30
	900	400	49483	39,40
	1000	390	49484	43,50
	1200	280	49485	51,40
	1400	-	-	-

Fassregal

- Für Fässer mit 60 und 200 Litern
- Auffangwanne mit Fassungsvermögen entsprechend den Vorschriften gegen Boden- und Wasserverseuchung
- Pulverbeschichtung in allen RAL Farben möglich
- Einfache Selbstmontage möglich

A: für 200 Liter Fässer



B: für 60 Liter Fässer

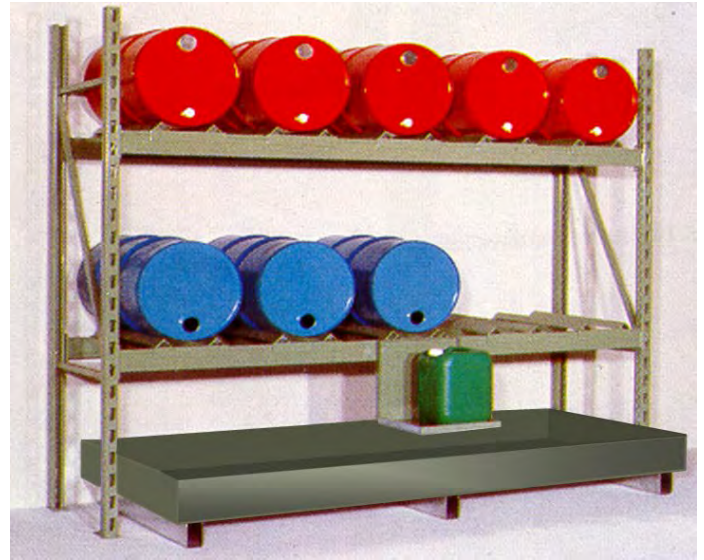

	A		B	
	für 6 Fässer à 200 Liter		für 10 Fässer à 60 Liter	
Regallänge	2300 mm		2300 mm	
Regalhöhe	2000 mm		2000 mm	
Regaltiefe	900 mm		800 mm	
pro Regal 2 Paar Auflagen im 50 mm Raster höhenverstellbar				
Fassungsvermögen der Auffangwanne	340 Liter		280 Liter	
	Art. Nr.	Preis €	Art. Nr.	Preis €
Grundregal	39610	1.400,00	39612	1.550,00
Anbauregal	39611	1.350,00	39613	1.450,00

Zubehör:

- Fassauflage einzeln für Ausführung A Art. Nr. 39614 74,90 €
- Fassauflage einzeln für Ausführung B Art. Nr. 39615 68,90 €
- Fassauflage drehbar für Ausführung A Art. Nr. 39616 159,50 €
problemloses Drehen des Fasses im Regal
- Kannenhalter für beide Ausführungen Art. Nr. 39617 72,50 €
aufsteckbar an jede Fassauflage

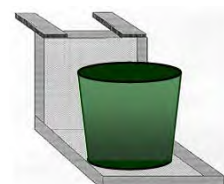
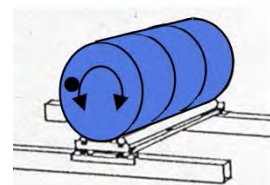

Alle Preise in Euro ab Werk zzgl. Verpackung und gesetzlicher MwSt.

Steckregal U30 – Unser hoch flexibles Fachbodenregal

- Einfache Montage durch verschraubte Regalrahmen
- Rahmen wahlweise vormontiert oder zur Selbstmontage
- Fachboden entweder verzinkt, pulverbeschichtet oder als Holzverbundplatte
- Viele Ausbau- und Ergänzungsteile
- Seiten mit Füllung oder Gitterfüllung und Gittertüren
- Einbauschubladen
- Blechmulden, Gittermulden, Trennbleche
- Regale mit Plattform;
Tragfähigkeit 250kg – 750kg /qm



Regal U30 – Fachboden verzinkt

Fachboden verzinkt, Regalhöhe 2.000mm, 4 Etagen; je 4 Fachböden übereinander

Fachbodentiefe mm	Fachbodenlänge 1000 mm				Fachbodenlänge 1200 mm				Fachbodenlänge 800 mm			
	Grundregal		Anbauregal		Grundregal		Anbauregal		Grundregal		Anbauregal	
	Art. Nr.	Preis €	Art. Nr.	Preis €	Art. Nr.	Preis €	Art. Nr.	Preis €	Art. Nr.	Preis €	Art. Nr.	Preis €
300	43000	162,68	43005	106,18	43060	165,39	43065	108,89	43120	159,97	43125	103,47
400	43010	168,46	43015	110,99	43070	171,87	43075	114,41	43130	165,04	43135	107,57
500	43020	174,24	43025	115,79	43080	178,36	43085	119,92	43140	170,11	43145	111,66
600	43030	180,01	43035	120,60	43090	184,85	43095	125,43	43150	175,18	43155	115,76
700	43040	185,79	43045	125,40	43100	191,34	43105	130,95	43160	180,25	43165	119,85
800	43050	191,57	43055	130,20	43110	197,83	43115	136,46	43170	185,32	43175	123,95
Verstärkungsprofil	12202		4,00		12203		4,50		12201		3,50	

Fachboden verzinkt, Regalhöhe 2.500mm, 5 Etagen; je 5 Fachböden übereinander

Fachbodentiefe mm	Fachbodenlänge 1000 mm				Fachbodenlänge 1200 mm				Fachbodenlänge 800 mm			
	Grundregal		Anbauregal		Grundregal		Anbauregal		Grundregal		Anbauregal	
	Art. Nr.	Preis €	Art. Nr.	Preis €	Art. Nr.	Preis €	Art. Nr.	Preis €	Art. Nr.	Preis €	Art. Nr.	Preis €
300	43180	191,97	43185	127,04	43240	195,35	43245	130,43	43300	188,58	43305	123,65
400	43190	199,68	43195	133,29	43250	203,95	43255	137,56	43310	195,41	43315	129,02
500	43200	199,90	43205	135,79	43260	205,06	43265	140,95	43320	194,74	43325	130,64
600	43210	215,10	43215	145,79	43270	221,15	43275	151,83	43330	209,05	43335	139,74
700	43220	222,81	43225	152,04	43280	229,74	43285	158,97	43340	215,88	43345	145,10
800	43230	230,52	43235	158,28	43290	238,34	43295	166,10	43350	222,70	43355	150,47
Verstärkungsprofil	12202		4,00		12203		4,50		12201		3,50	

Fachboden verzinkt, Regalhöhe 3.000mm 6 Etagen; je 6 Fachböden übereinander

Fachbodentiefe mm	Fachbodenlänge 1000 mm				Fachbodenlänge 1200 mm				Fachbodenlänge 800 mm			
	Grundregal		Anbauregal		Grundregal		Anbauregal		Grundregal		Anbauregal	
	Art. Nr.	Preis €	Art. Nr.	Preis €	Art. Nr.	Preis €	Art. Nr.	Preis €	Art. Nr.	Preis €	Art. Nr.	Preis €
300	43360	217,79	43365	146,16	43420	221,85	43425	150,23	43480	213,73	43485	142,10
400	43370	226,46	43375	153,37	43430	231,59	43435	158,50	43490	221,33	43495	148,24
500	43380	235,13	43385	160,58	43440	241,32	43445	166,77	43500	228,93	43505	154,38
600	43390	243,79	43395	167,78	43450	251,05	43455	175,04	43510	236,54	43515	160,53
700	43400	252,46	43405	174,99	43460	260,78	43465	183,31	43520	244,14	43525	166,67
800	43410	261,13	43415	182,19	43470	270,51	43475	191,58	43530	251,75	43535	172,81
Verstärkungsprofil	12202		4,00		12203		4,50		12201		3,50	

Zusatzfachboden	300 mm		400 mm		500 mm		600 mm		700 mm		800 mm	
Länge mm	Art. Nr.	Preis €	Art. Nr.	Preis €	Art. Nr.	Preis €	Art. Nr.	Preis €	Art. Nr.	Preis €	Art. Nr.	Preis €
800	12102	12,00	12104	12,50	12105	13,60	12106	14,70	12107	15,20	12108	15,70
1000	12112	12,50	12114	13,50	12115	14,50	12116	15,50	12117	16,50	12118	17,50
1200	12120	13,20	12124	14,30	12125	15,40	12126	16,50	12127	17,60	12128	18,70

Tragfähigkeit	300 mm		400 mm		500 mm		600 mm		700 mm		800 mm	
800 mm	170 kg		165 kg		160 kg		155 kg		150 kg		145 kg	
1000 mm	150 kg		145 kg		140 kg		135 kg		130 kg		125 kg	
1200 mm	120 kg		115 kg		110 kg		100 kg		90 kg		80 kg	

Tragkraftherhöhung	800 mm				1000 mm				1200 mm			
je Verst.-Profil	60 kg				50 kg				40 kg			

Die Regalständer werden zerlegt geliefert.

Auf Wunsch können die Regalständer gegen Mehrpreis auch vormontiert geliefert werden.

Alle Preise in Euro ab Werk zzgl. Verpackung und gesetzlicher MwSt.



Regal U30 – Fachboden pulverbeschichtet

Fachboden pulverbeschichtet RAL 7035*, Regalhöhe 2.000mm, 4 Etagen; je 4 Fachböden übereinander

Fachbodentiefe mm	Fachbodenlänge 1000 mm				Fachbodenlänge 1200 mm				Fachbodenlänge 800 mm			
	Grundregal		Anbauregal		Grundregal		Anbauregal		Grundregal		Anbauregal	
	Art. Nr.	Preis €	Art. Nr.	Preis €	Art. Nr.	Preis €	Art. Nr.	Preis €	Art. Nr.	Preis €	Art. Nr.	Preis €
300	44000	196,28	44005	139,78	44060	205,71	44065	149,21	44120	189,83	44125	133,34
400	44010	213,26	44015	155,79	44070	225,63	44075	168,17	44130	200,88	44135	143,41
500	44020	230,24	44025	171,79	44080	245,56	44085	187,12	44140	214,91	44145	156,46
600	44030	247,21	44035	187,80	44090	265,49	44095	206,07	44150	228,94	44155	169,52
700	44040	264,19	44045	203,80	44100	285,42	44105	225,03	44160	242,97	44165	182,57
800	44050	281,17	44055	219,80	44110	305,35	44115	243,98	44170	257,00	44175	195,63
Verstärkungsprofil	12205		5,50		12206		6,00		12204		5,00	

Fachboden pulverbeschichtet RAL 7035*, Regalhöhe 2.500mm, 5 Etagen; je 5 Fachböden übereinander

Fachbodentiefe mm	Fachbodenlänge 1000 mm				Fachbodenlänge 1200 mm				Fachbodenlänge 800 mm			
	Grundregal		Anbauregal		Grundregal		Anbauregal		Grundregal		Anbauregal	
	Art. Nr.	Preis €	Art. Nr.	Preis €	Art. Nr.	Preis €	Art. Nr.	Preis €	Art. Nr.	Preis €	Art. Nr.	Preis €
300	44180	233,97	44185	169,04	44240	245,75	44245	180,83	44300	225,91	44305	160,99
400	44190	255,68	44195	189,29	44250	271,15	44255	204,76	44310	240,21	44315	173,82
500	44200	269,90	44205	205,79	44260	289,06	44265	224,95	44320	250,74	44325	186,64
600	44210	299,10	44215	229,79	44270	321,95	44275	252,63	44330	276,25	44335	206,94
700	44220	320,81	44225	250,04	44280	347,34	44285	276,57	44340	294,28	44345	223,50
800	44230	342,52	44235	270,28	44290	372,74	44295	300,50	44350	312,30	44355	240,07
Verstärkungsprofil	12205		5,50		12206		6,00		12204		5,00	

Fachboden pulverbeschichtet RAL 7035*, Regalhöhe 3.000mm, 6 Etagen; je 6 Fachböden übereinander

Fachbodentiefe mm	Fachbodenlänge 1000 mm				Fachbodenlänge 1200 mm				Fachbodenlänge 800 mm			
	Grundregal		Anbauregal		Grundregal		Anbauregal		Grundregal		Anbauregal	
	Art. Nr.	Preis €	Art. Nr.	Preis €	Art. Nr.	Preis €	Art. Nr.	Preis €	Art. Nr.	Preis €	Art. Nr.	Preis €
300	44360	268,19	44365	196,56	44420	282,33	44425	210,71	44480	258,53	44485	186,90
400	44370	293,66	44375	220,57	44430	312,23	44435	239,14	44490	275,09	44495	202,00
500	44380	319,13	44385	244,58	44440	342,12	44445	267,57	44500	296,13	44505	221,58
600	44390	344,59	44395	268,58	44450	372,01	44455	296,00	44510	317,18	44515	241,17
700	44400	370,06	44405	292,59	44460	401,90	44465	324,43	44520	338,22	44525	260,75
800	44410	395,53	44415	316,59	44470	431,79	44475	352,86	44530	359,27	44535	280,33
Verstärkungsprofil	12205		5,50		12206		6,00		12204		5,00	

Zusatzfachboden	300 mm		400 mm		500 mm		600 mm		700 mm		800 mm	
Länge mm	Art. Nr.	Preis €	Art. Nr.	Preis €	Art. Nr.	Preis €	Art. Nr.	Preis €	Art. Nr.	Preis €	Art. Nr.	Preis €
800	12131	19,50	12134	21,50	12135	23,50	12136	25,50	12137	27,50	12138	29,50
1000	12140	21,00	12144	25,00	12145	29,00	12146	33,00	12147	37,00	12148	41,00
1200	12150	23,50	12154	28,50	12155	33,00	12156	36,50	12157	41,50	12158	46,00

Tragfähigkeit	300 mm		400 mm		500 mm		600 mm		700 mm		800 mm	
800 mm	170 kg		165 kg		160 kg		155 kg		150 kg		145 kg	
1000 mm	150 kg		145 kg		140 kg		135 kg		130 kg		125 kg	
1200 mm	120 kg		115 kg		110 kg		100 kg		90 kg		80 kg	

Tragkrafterhöhung je Verst.-Profil	800 mm		1000 mm		1200 mm	
	60 kg		50 kg		40 kg	

* Die Pulverbeschichtung ist in allen RAL-Tönen auf Anfrage möglich. Die Regalständer werden zerlegt geliefert. Auf Wunsch können die Regalständer gegen Mehrpreis auch vormontiert geliefert werden.

Alle Preise in Euro ab Werk zzgl. Verpackung und gesetzlicher MwSt.

Regal U30 – Fachboden Holzverbundplatte

Fachboden Holzverbundplatte, Regalhöhe 2.000mm, 4 Etagen; je 4 Fachböden übereinander

Fachbodentiefe mm	Fachbodenlänge 1000 mm				Fachbodenlänge 1200 mm				Fachbodenlänge 800 mm			
	Grundregal		Anbauregal		Grundregal		Anbauregal		Grundregal		Anbauregal	
	Art. Nr.	Preis €	Art. Nr.	Preis €	Art. Nr.	Preis €	Art. Nr.	Preis €	Art. Nr.	Preis €	Art. Nr.	Preis €
300	45000	219,87	45005	163,37	45060	231,07	45065	174,57	45120	212,39	45125	155,89
400	45010	232,54	45015	175,07	45070	245,98	45075	188,51	45130	223,58	45135	166,11
500	45020	249,69	45025	191,24	45080	266,53	45085	208,08	45140	238,49	45145	180,04
600	45030	277,59	45035	218,18	45090	299,99	45095	240,58	45150	262,63	45155	203,22
700	45040	303,76	45045	243,36	45100	326,14	45105	265,75	45160	275,66	45165	215,27
800	45050	329,85	45055	268,49	45110	363,45	45115	302,09	45170	307,41	45175	246,05
Verstärkungsprofil	13029		9,95		13030		10,25		13028		9,70	

Fachboden Holzverbundplatte, Regalhöhe 2.500mm, 5 Etagen; je 5 Fachböden übereinander

Fachbodentiefe mm	Fachbodenlänge 1000 mm				Fachbodenlänge 1200 mm				Fachbodenlänge 800 mm			
	Grundregal		Anbauregal		Grundregal		Anbauregal		Grundregal		Anbauregal	
	Art. Nr.	Preis €	Art. Nr.	Preis €	Art. Nr.	Preis €	Art. Nr.	Preis €	Art. Nr.	Preis €	Art. Nr.	Preis €
300	45180	263,45	45185	198,53	45240	277,45	45245	212,53	45300	254,10	45305	189,18
400	45190	279,78	45195	213,39	45250	296,58	45255	230,19	45310	268,58	45315	202,19
500	45200	294,22	45205	230,11	45260	315,27	45265	251,16	45320	280,22	45325	216,11
600	45210	337,08	45215	267,76	45270	365,08	45275	295,76	45330	318,38	45335	249,06
700	45220	370,26	45225	299,49	45280	398,25	45285	327,47	45340	335,15	45345	264,37
800	45230	403,37	45235	331,14	45290	445,37	45295	373,14	45350	375,32	45355	303,09
Verstärkungsprofil	13029		9,95		13030		10,25		13028		9,70	

Fachboden Holzverbundplatte, Regalhöhe 3.000mm, 6 Etagen; je 6 Fachböden übereinander

Fachbodentiefe mm	Fachbodenlänge 1000 mm				Fachbodenlänge 1200 mm				Fachbodenlänge 800 mm			
	Grundregal		Anbauregal		Grundregal		Anbauregal		Grundregal		Anbauregal	
	Art. Nr.	Preis €	Art. Nr.	Preis €	Art. Nr.	Preis €	Art. Nr.	Preis €	Art. Nr.	Preis €	Art. Nr.	Preis €
300	45360	303,57	45365	231,95	45420	320,37	45425	248,75	45480	292,35	45485	220,73
400	45370	322,58	45375	249,49	45430	342,74	45435	269,65	45490	309,14	45495	236,05
500	45380	348,30	45385	273,75	45440	373,56	45445	299,01	45500	331,50	45505	256,95
600	45390	390,17	45395	314,15	45450	423,77	45455	347,75	45510	367,73	45515	291,71
700	45400	429,41	45405	351,93	45460	462,99	45465	385,51	45520	387,27	45525	309,79
800	45410	468,55	45415	389,62	45470	518,95	45475	440,02	45530	434,89	45535	355,96
Verstärkungsprofil	13029		9,95		13030		10,25		13028		9,70	

Zusatzfachboden	300 mm		400 mm		500 mm		600 mm		700 mm		800 mm	
Länge mm	Art. Nr.	Preis €	Art. Nr.	Preis €	Art. Nr.	Preis €	Art. Nr.	Preis €	Art. Nr.	Preis €	Art. Nr.	Preis €
800	12162	25,00	12164	27,50	12165	30,50	12166	36,00	12167	38,50	12168	46,00
1000	12172	27,00	12174	29,50	12175	33,50	12176	40,00	12177	46,00	12178	52,00
1200	12181	29,50	12184	33,00	12185	37,50	12186	45,50	12187	51,50	12188	60,50

Tragfähigkeit	300 mm		400 mm		500 mm		600 mm		700 mm		800 mm	
800 mm	90kg		100 kg		110 kg		120 kg		130 kg		140 kg	
1000 mm	120 kg		130 kg		140 kg		150 kg		160 kg		170 kg	
1200 mm	140 kg		150 kg		160 kg		170 kg		180 kg		190 kg	

Kunststoff Vorderkante	800 mm				1000 mm				1200 mm			
	Art. Nr.	12828	Preis €	1,50	Art. Nr.	12829	Preis €	1,90	Art. Nr.	12830	Preis €	2,10

Die Regalständer werden zerlegt geliefert.

Auf Wunsch können die Regalständer gegen Mehrpreis auch vormontiert geliefert werden.

Alle Preise in Euro ab Werk zzgl. Verpackung und gesetzlicher MwSt.

Unser System U30 im Einsatz als Behälterregal für Sichtlagerkästen aus Stahl



Unser System U30 im Einsatz als Behälterregal für Drahtkörbe in der Textilverarbeitung



Unser System U30 im Einsatz als Behälterregal für Sichtlagerkästen aus Kunststoff



Zubehör für Steckregal U30

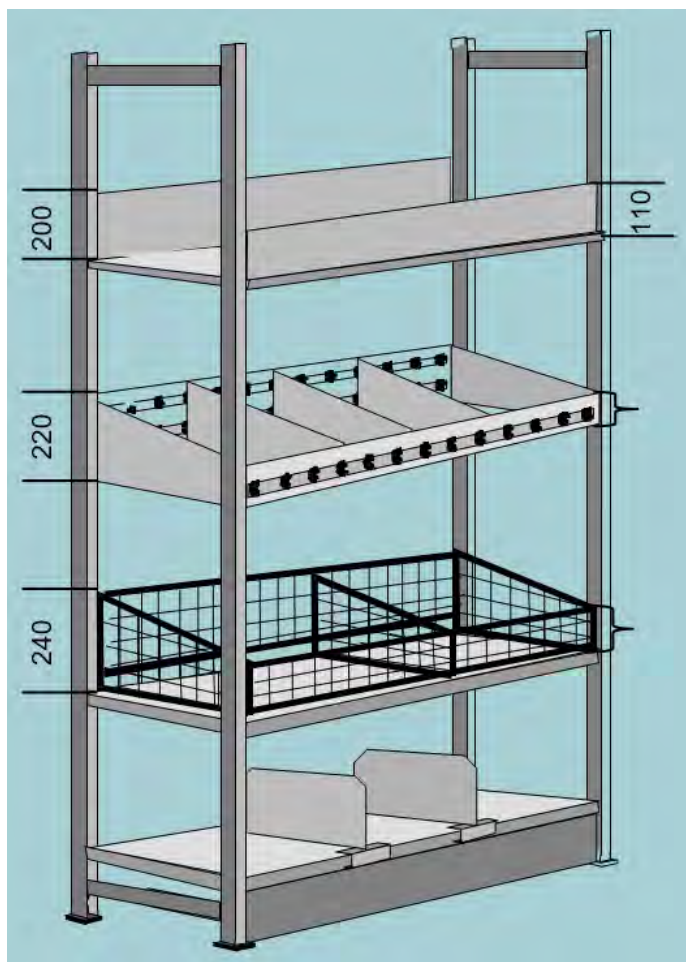

Begrenzungsbleche verzinkt

Fachbodenbreite	800 mm		1000 mm		1200 mm	
	Art. Nr.	Preis €	Art. Nr.	Preis €	Art. Nr.	Preis €
für Rückseite	12441	15,18	12442	16,33	12437	17,48
für Vorderseite	12438	9,09	12439	9,20	12440	10,41

Mulden verzinkt zum Aufstecken; Höhe 130 mm

Fachlänge (Tiefe)	400 mm		500 mm		600 mm	
	Art. Nr.	Preis €	Art. Nr.	Preis €	Art. Nr.	Preis €
800 mm - 2 Steckbleche	12358	36,86	12366	37,61	12374	38,30
1000 mm - 3 Steckbleche	12359	41,11	12367	41,69	12375	42,84
1200 mm - 4 Steckbleche	12360	45,31	12368	46,23	12376	47,38
zusätzliche Steckbleche	12361	3,22	12369	3,39	12376	3,68

Gittermulden zum Aufstecken, Raster 40x40, Höhe 95 mm

	Art. Nr.	Preis €	Art. Nr.	Preis €	Art. Nr.	Preis €
800 mm - 2 Trenngitter	12385	66,13	12388	70,27	12391	74,18
1000 mm - 3 Trenngitter	12386	79,29	12389	84,41	12392	89,47
1200 mm - 4 Trenngitter	12387	95,85	12390	102,01	12393	108,27
zusätzliche Trenngitter	12395	12,02	12396	12,71	12397	13,57

Sockelbleche, pulverbeschichtet RAL 7035

Fachbodenbreite	800 mm		1000 mm		1200 mm	
	Art. Nr.	Preis €	Art. Nr.	Preis €	Art. Nr.	Preis €
	12340	12,31	12341	12,71	12342	13,11

Zubehör für Steckregal U30

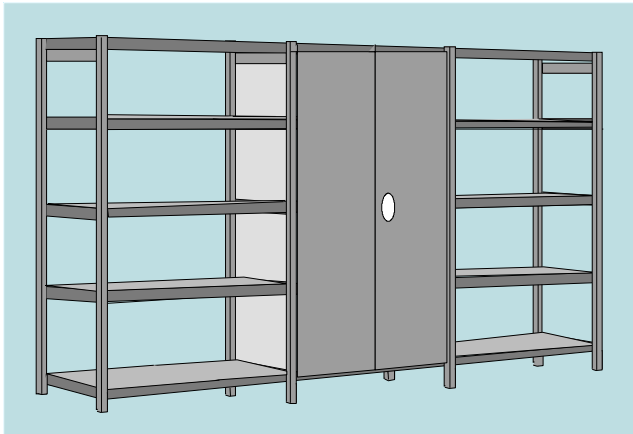

Türen zum Vorhängen an Regalfelder

- 2-flügelig mit Zylinderschloss
- in Spanplatte Melaminharz beschichtet lichtgrau (RAL 7035)
- in pulverbeschichtetem Stahlblech (RAL 7035)
- auch alle anderen RAL Farben lieferbar

Hinweis:

Bei Einsatz von Türen ergibt sich ein Mehrpreis für Deckel und Sockelboden

Türen zum Vorhängen an Regalfeldern

Feldbreite	800 mm		1000 mm		1200 mm	
Türhöhe 2000 mm	Art. Nr.	Preis €	Art. Nr.	Preis €	Art. Nr.	Preis €
Türen Melaminharz	12521	272,32	12522	281,12	12523	289,17
Türen Stahlblech	12530	354,60	12531	362,83	12532	370,93

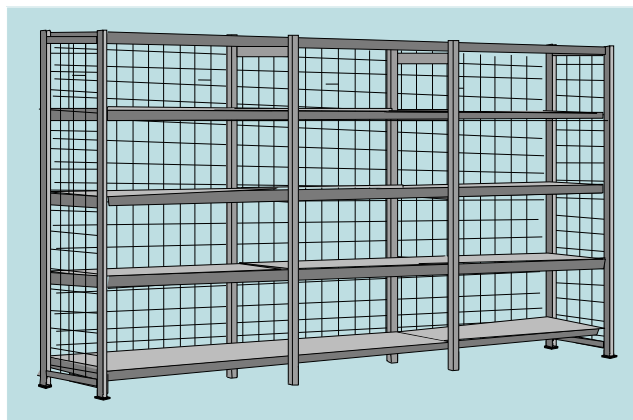

Regalrahmen mit eingeschweißtem Gitter Rückwände zum Anschrauben

- Gitter- Raster 50x50mm
- Drahtstärke Seitenwände 2 mm, Rückwände 4 mm

Regal- Seitenwände und Rückwände aus Spanplatte 19mm oder Platten Melaminharz beschichtet lichtgrau (RAL 7035)

Preis auf Anfrage

Gitterfüllung in Stahlrahmen

Regalhöhe	2000 mm		2500 mm		3000 mm	
Regaltiefe	Art. Nr.	Preis €	Art. Nr.	Preis €	Art. Nr.	Preis €
300 mm	13416	24,50	13429	32,00	13442	37,50
400 mm	13418	32,00	13431	41,00	13444	48,50
500 mm	13419	38,50	13432	50,50	13445	59,00
600 mm	13420	45,50	13433	62,50	13446	74,00
700 mm	13421	55,20	13434	78,00	13447	89,00

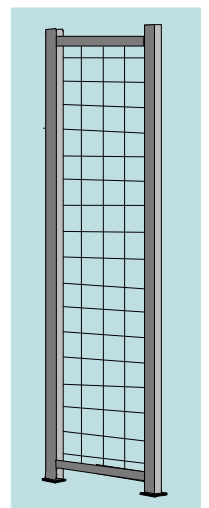
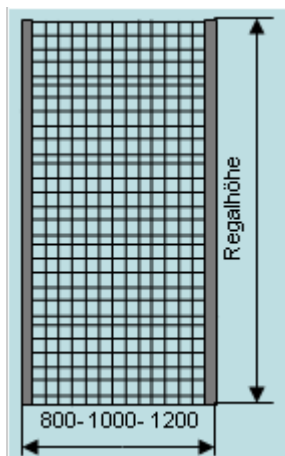

Giterrückwände

Feldbreite	800 mm		1000 mm		1200 mm	
Regalhöhe	Art. Nr.	Preis €	Art. Nr.	Preis €	Art. Nr.	Preis €
2000 mm	12805	82,50	12806	94,80	12807	105,10
2500 mm	12815	97,80	12816	112,00	12817	125,80
3000 mm	12825	113,00	12826	129,70	12827	146,70

Aktenregal „Studio“

Fachbodentiefe 300 mm



Durch Kombination der Fachbodenbreiten 800 – 1000 – 1200mm kann die Gesamtlänge des Regals auf 200mm passend ausgewählt werden

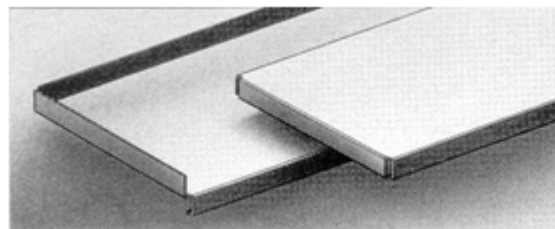

Fachboden
vordere
Abkantung 25mm
hoch; seitlich und
hinten nach oben
gekantet

Abdeckplatte
als
Regalabschluss
oben; ringsum
nach unten
abgekantet

Komplettregal, einschl. Montagematerial			Fachböden verzinkt				Fachböden pulverbeschichtet RAL 7035			
			Grundregal		Anbauregal		Grundregal		Anbauregal	
Bodenmaße Breite x Tiefe mm	Regalhöhe mm	Boden- anzahl je Feld	Art. Nr.	Preis €	Art. Nr.	Preis €	Art. Nr.	Preis €	Art. Nr.	Preis €
800 x 300	1880	5	46000	177,00	46005	129,00	46030	214,50	46035	158,50
	2240	6	46010	204,00	46015	142,00	46040	249,00	46045	187,00
	2600	7	46020	227,00	46025	160,00	46050	279,50	46055	212,50
Zusatzboden mit 4 Fachbodenträgern			32036	13,50			32039	20,50		
Abdeckplatte, oben auf das Regal			32042	16,50			32045	23,50		
1000 x 300	1880	5	46060	171,00	46065	125,00	46090	223,00	46095	167,00
	2240	6	46070	208,00	46075	146,00	46100	259,00	46105	196,50
	2600	7	46080	233,00	46085	165,00	46110	292,00	46115	223,80
Zusatzboden mit 4 Fachbodenträgern			32037	14,00			32040	23,00		
Abdeckplatte, oben auf das Regal			32043	17,50			32046	26,00		
1200 x 300	1880	5	46120	184,00	46125	129,00	46150	234,50	46155	179,50
	2240	6	46130	213,00	46135	151,00	46160	274,00	46165	212,00
	2600	7	46140	238,00	46145	170,00	46170	309,00	46175	241,00
Zusatzboden mit 4 Fachbodenträgern			32038	15,00			32041	25,00		
Abdeckplatte, oben auf das Regal			32044	18,50			32047	28,50		

Die Regalständer werden zerlegt geliefert.

Auf Wunsch können die Regalständer gegen Mehrpreis auch vormontiert geliefert werden.

Alle Preise in Euro ab Werk zzgl. Verpackung und gesetzlicher MwSt.

Behälterregal

	Breite (mm)	Tiefe (mm)	Höhe (mm)
für Euro-Stapelbehälter	300	400	75 /120 /170 /220
	400	600	75 /120 /170 /220 /325

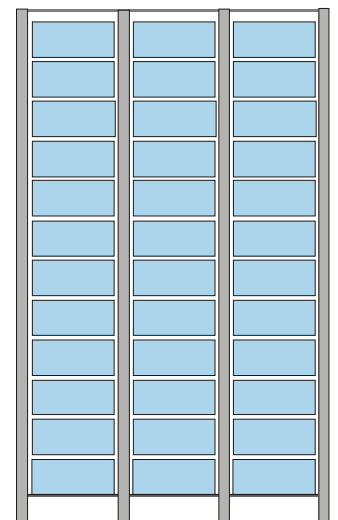
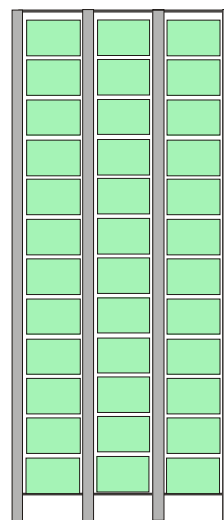
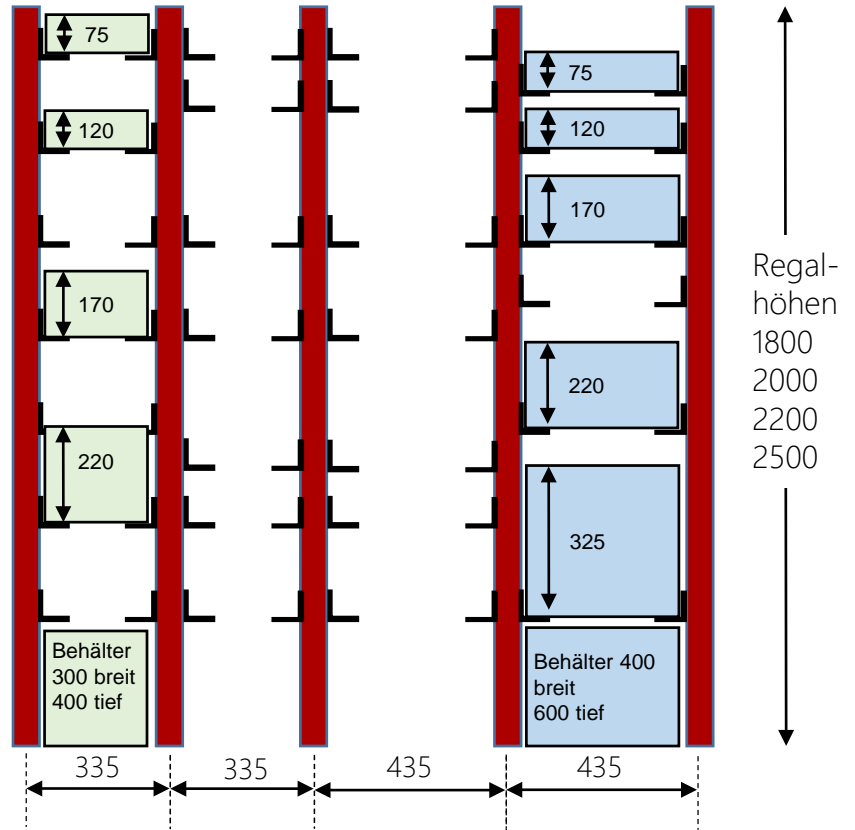

Die Regalständer werden zerlegt geliefert. Auf Wunsch können die Regalständer gegen Mehrpreis auch vormontiert geliefert werden.

Andere Maße sind auf Wunsch jederzeit möglich.

* Preise ohne Behälter

	Grundregal	Anbauregal	Grundregal	Anbauregal
Breite [mm]	350	335	450	435
Tiefe [mm]		400		600
Höhe [mm]		2000		2000
Kastengröße [mm]		300 x 400		400 x 600
Etagen		12		12
Best Nr.	46650	46652	46654	46656
Preis € *	312,00	249,00	324,00	262,00

Tischregal



Fachbodenlänge [mm]	Grundregal	
	Art. Nr.	Preis €
800	14500	178,50
1000	14502	188,50
1200	14504	189,50

Fachbodenlänge [mm]	Anbauregal	
	Art. Nr.	Preis €
800	14510	144,00
1000	14512	148,00
1200	14514	152,00

Tischplatte mit Melaminharz Belag

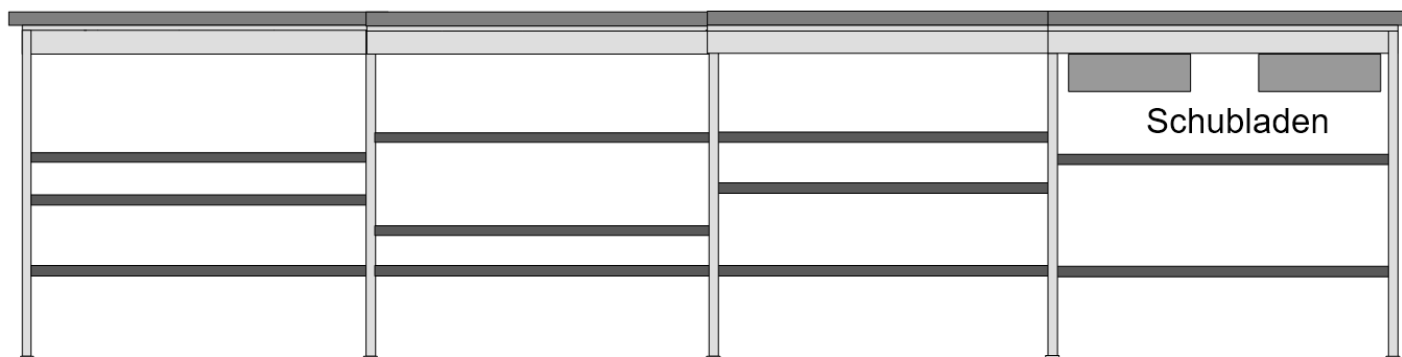

- Fachböden höhenverstellbar
- Fixhöhe des Regals wählbar von 800 – 1000 mm (bitte bei Bestellung angeben)
- Tiefe 500/600/700 mm
- Zwei Fachböden pro Feld

Durch Kombination der Fachbodenlängen 800 / 1000 / 1200 mm kann die Gesamtlänge des Regals auf 200mm passend ausgewählt werden.

Alle Preise in Euro ab Werk zzgl. Verpackung und gesetzlicher MwSt.

Winkelprofil-Regal

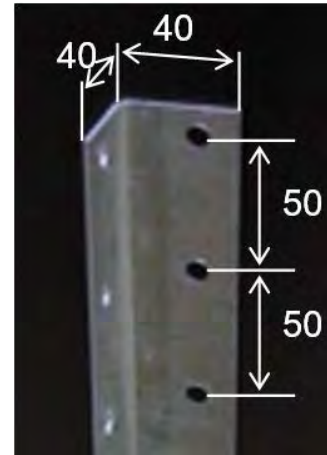

Auch mit Fachböden in 800 mm und 1200 mm Länge erhältlich

Komplettregal, einschl. Montagematerial				Fachbodenlänge 1000 mm			
Fachboden Tiefe mm	Regalhöhe mm	Böden je Feld	Bodenlast kg	Grundregal Art. Nr.	Preis €	Anbauregal Art. Nr.	Preis €
300	1960	4	160	30002	101,00	30003	76,00
	2460	5	160	30038	118,00	30039	90,00
	2960	6	160	30074	129,00	30075	103,00
	Zusatzboden mit 4 Fachbodenträgern			30127	12,50		
400	1960	4	155	30008	106,00	30009	78,50
	2460	5	155	30044	124,00	30045	94,00
	2960	6	155	30080	137,00	30081	109,00
	Zusatzboden mit 4 Fachbodenträgern			30129	13,40		
500	1960	4	150	30014	111,00	30015	81,00
	2460	5	150	30050	125,00	30051	95,00
	2960	6	150	30086	138,00	30087	110,00
	Zusatzboden mit 4 Fachbodenträgern			30130	14,40		
600	1960	4	145	30020	117,00	30021	84,00
	2460	5	145	30056	133,00	30057	99,00
	2960	6	145	30092	148,00	30093	113,00
	Zusatzboden mit 4 Fachbodenträgern			30131	15,30		
700	1960	4	140	30026	123,00	30027	89,00
	2460	5	140	30062	139,00	30063	105,00
	2960	6	140	30098	154,00	30099	121,00
	Zusatzboden mit 4 Fachbodenträgern			30132	16,10		
800	1960	4	135	30032	129,00	30033	94,00
	2460	5	135	30068	146,00	30069	111,00
	2960	6	135	30104	163,00	30105	128,00
	Zusatzboden mit 4 Fachbodenträgern			30133	17,20		
Verstärkungsprofil: 50 kg Tragkrafterhöhung pro Fachboden kann auch am montierten Fachboden eingeschoben werden				Art. Nr	Preis €		
				12202	4,00		

Regalleitern

- Rollbar mit automatischer Arretierung
- Lauft parallel zum Regal in einer Winkelschiene
- Auf Wunsch mit selbstandig bremsendem oberen Rollbeschlag
- Auf Wunsch mit Handlauf
- Auf Wunsch mit einschiebbarem oberen Rollbeschlag, damit die Leiter in unbenutztem Zustand dicht ans Regal gestellt werden kann
- Leichter und gerauscharmer Lauf
- Gegen unbeabsichtigtes Aushanglen gesichert
- Holme beschichtet blau RAL 5010, andere Farben auf Anfrage
- Leiterbreite 400 mm
- Stufentiefe 80 mm
- Passende Fuhrungsschienen fur ihr Regal auf Anfrage

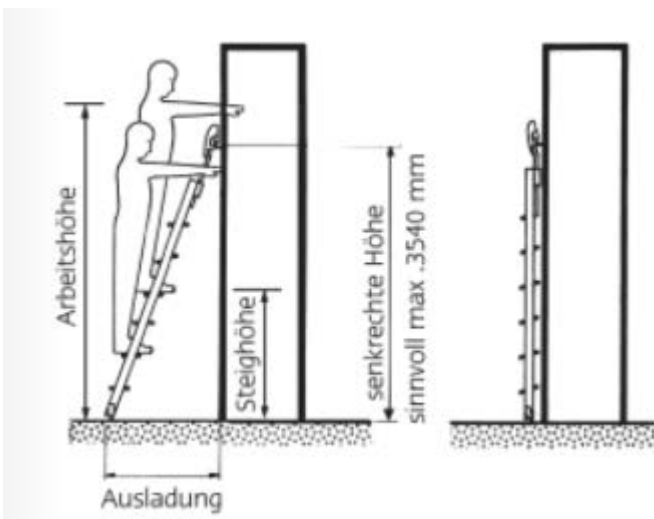

Groe	f. senkr. Hohen von/bis in m	max. Arbeitshohe	max. Steighohe	Ausladung	Art.-Nr.	Preis 
6	1,81 bis 2,08	1,97	0,47	0,72	85001.6	293,00
7	2,08 bis 2,32	2,21	0,71	0,81	85001.7	304,00
8	2,32 bis 2,55	2,44	0,94	0,89	85001.8	321,00
9	2,55 bis 2,79	2,68	1,18	0,98	85001.9	338,00
10	2,79 bis 3,03	3,92	1,42	1,07	85001.10	349,00
11	3,03 bis 3,28	3,15	1,65	1,16	85001.11	368,00
12	3,28 bis 3,53	3,39	1,89	1,25	85001.12	414,00
13	3,53 bis 3,78	3,62	2,12	1,34	85001.13	437,00

Zubehor: Handlauf an Regalleiter

Stufen	6-7	8-10	11-13
Art.-Nr.	85100	85101	85102
Preis 	54,50	76,00	98,00

Alle Preise in Euro ab Werk zzgl. Verpackung und gesetzlicher MwSt.

Unsere Checkliste – Fragen auf dem Weg zum passenden Weitspann- oder Fachbodenregal

Frage	Antwort
Welche Art von Lagergut wollen Sie einlagern?	
Wie schwer sind die einzelnen Güter maximal?	
Welche Höhe hat Ihr Lagergut?	
Wie viele Etagen benötigen Sie?	
Welche lichte Raumhöhe steht zur Verfügung?	
Wie lagern Sie ein?	
Wünschen Sie eine Holzrückwand?	
Wünschen Sie eine Gitterrückwand?	
Wie soll der Fachboden beschaffen sein? Holz, Blech verzinkt, Blech pulverbeschichtet?	
Falls Sie Behälter einlagern, welche Dimension haben diese?	
Benötigen Sie eine Leiter am Regal?	
Wie ist die Bodenbeschaffenheit (Stahlbeton, armerter Industriebelag, Asphalt, etc.)?	
Sonstige Wünsche?	

Raumsparregele

- Mit Raumsparregele sparen Sie 85% Lagerplatz ein
- Wir fertigen Raumsparregele in Länge, Breite und Höhe passend für Ihren Raum
- Wir montieren auch vorhandene Regale auf Fahrradrahmen und bauen dazu Schienen in Ihre Räumlichkeiten ein

Schienen Verlege-Art

- Bündig mit Bodenoberfläche
- Auf Boden gedübelt mit Auffütterung

Regalbedienung

- Handrad
- Elektroantrieb
- Schiebegriff (nur bei kleinen Regalen)

Eckdaten Maße

- Regallänge bis 9 m
- Regaltiefe bis 1,2 m
- Tragfähigkeit pro Regal bis 8.000 kg





Schwarzes Brett

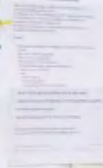
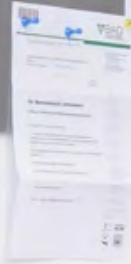
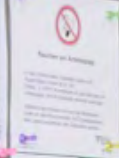
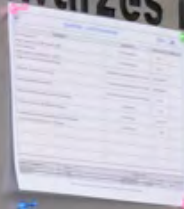

Warenausgang





Schwerlastschubfach- & Wabenregale



Schwerlast- Schubfachregale





- zur Lagerung von Werkzeugen und schweren Bauteilen
- ausziehbare Böden
- auch mit Leicht- Krananlage bedienbar
- kugelgelagerte Auszugsböden mit 2/3-Auszug durch Ausrollanschlag gesichert
- höhenverstellbar im Raster von 50 mm
- Deckel belastbar wie Schubfächer
- Pulverbeschichtung in RAL 5010 oder RAL 7035, andere Farben jederzeit möglich
- einfache Selbstmontage
- im Standard mit 4 Schubfachböden
- verschiedenste Varianten mit anderer Anzahl Böden und anderen Maßen möglich

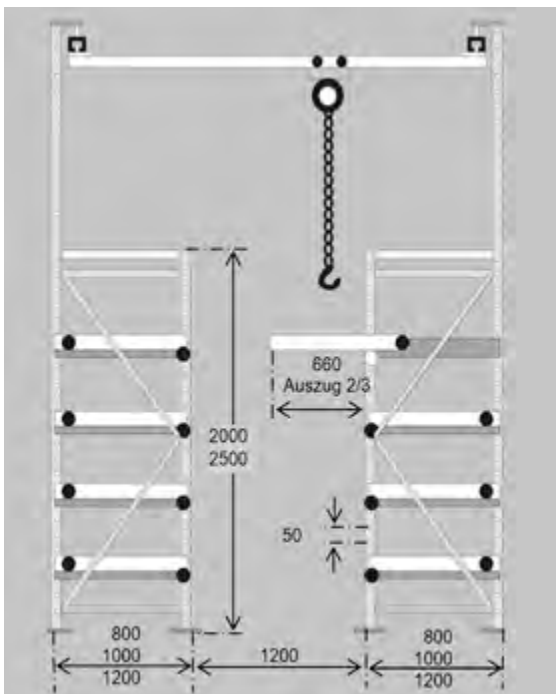

Schwerlast-Schubfachregal mit 4 Böden				Grundregal		Anbauregal	
Regalhöhe mm	Breite mm	Tiefe mm	Traglast je Fach kg	Art.-Nr.	€ / Stück	Art.-Nr.	€ / Stück
2000	1000	800	1000	51001	2.950,00	51002	2.698,00
2000	1000	1000	900	51003	3.030,00	51004	2.758,00
2000	1000	1200	800	51005	3.120,00	51006	2.828,00
2500	1000	800	1000	51007	3.030,00	51008	2.738,00
2500	1000	1000	900	51009	3.110,00	51010	2.798,00
2500	1000	1200	800	51011	3.200,00	51012	2.868,00

Zusätzlicher Auszugboden ab €539,-

Alle Preise in Euro ab Werk zzgl. Verpackung und gesetzlicher MwSt.

Wabenregale



- Pro Regal 3 Rahmen aus Rechteckrohr verschweißt mit Horizontal- und Diagonalstreben verbunden.
- Pulverbeschichtung in RAL 5010 oder RAL 7035, andere Farben jederzeit möglich
- Waben abgekantet aus Stahlblech verzinkt
- Feldgrößen individuell wählbar

Tragfähigkeit:

- Pro Wabe maximal 800 kg
- Pro Regal insgesamt maximal 22 Tonnen

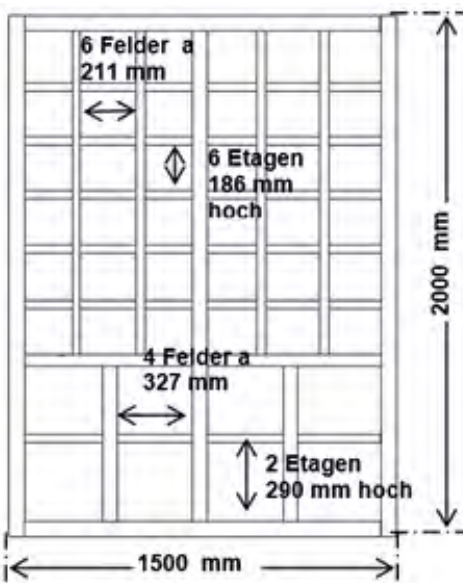
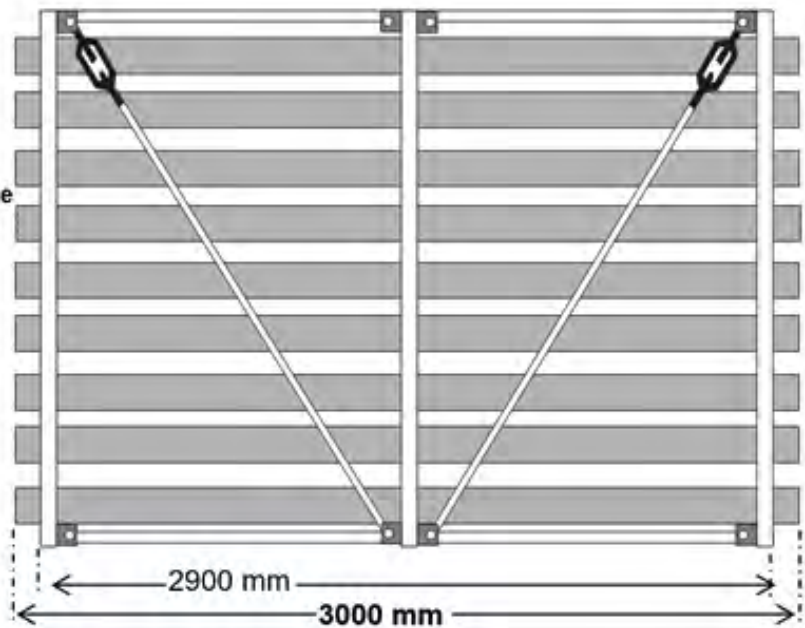
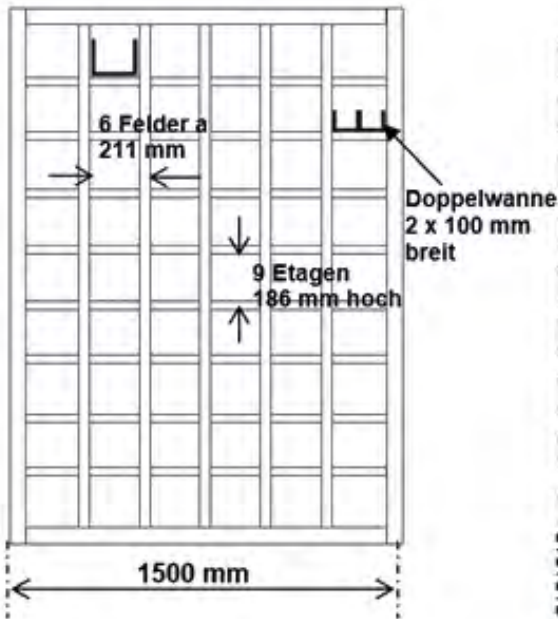

Beispiele	Art.-Nr.	Preis €
Wabenregal mit 54 Waben L x B x H: 3000 x 205 x 150 mm Farbe: lichtgrau RAL 7035	81250	4.220,00
Wabenregal mit 36 Waben L x B x H: 3000 x 205 x 150 mm + 8 Waben 3000 x 323 x 290 mm Farbe: lichtgrau RAL 7035	81260	3.915,00
Doppelwabe 2 x 100 mm breit anstelle von 1 Wanne 205 mm breit	81270	19,90
Fachboden oben auf Regal mit Verstärkungen	81290	156,00

Es sind auch andere Größen und Einteilungen lieferbar.

Unser erweiterbares Wabenregal

- Standardmäßig drei Varianten erhältlich
- 16 Felder (4x4)
- 25 Felder (5x5)
- 36 Felder (6x6)
- Außendimension 1.000 mm x 1.000 mm x 3.000 mm
- Pro Regal 3 Rahmen aus Rechteckrohr verschweißt mit Horizontalstreben verbunden
- Rahmen pulverbeschichtet in RAL 5010 oder RAL 7035, andere Farben jederzeit möglich
- Waben abgekantet aus Stahlblech verzinkt
- Stapelbar und beliebig erweiterbar

Tragfähigkeit:

- Pro Wabe maximal 400 kg, 280 kg bzw. 200 kg
- Pro Regal insgesamt maximal 7.200 kg

ab 2.090 €

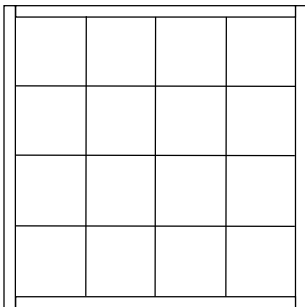

Lichtes Maß je Wabe
222 mm x 222 mm

ab 2.490 €

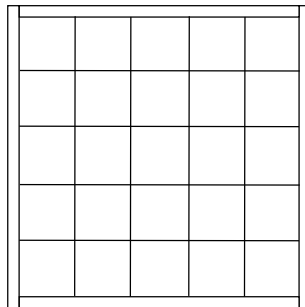

Lichtes Maß je Wabe
177 mm x 177 mm

ab 2.990 €

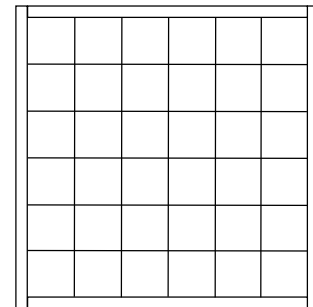

Lichtes Maß je Wabe
147 mm x 147 mm

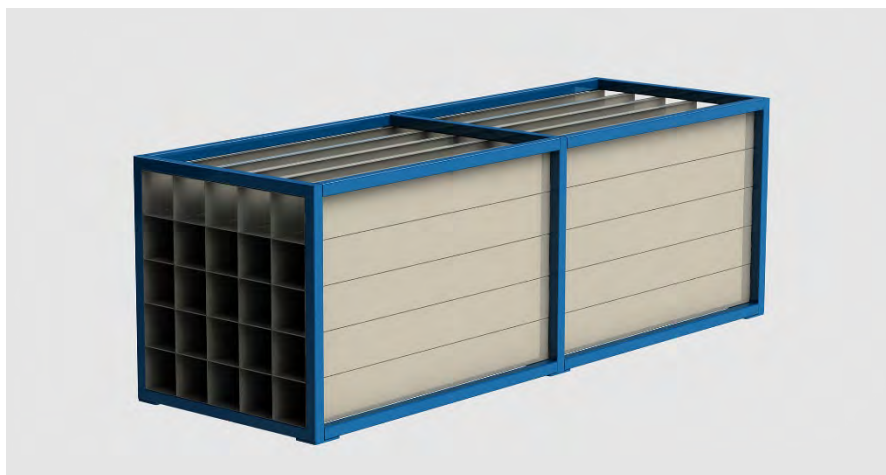

Alle Preise in Euro ab Werk zzgl. Verpackung und gesetzlicher MwSt.





Kragarm- & Vertikalregale

Letzer

Das Fetzer Kragarmregal

Das optimale Regal für die Lagerung von Langgut

Für die Lagerung von Langgut, Tafelwaren oder sonstigen sperrigen Gütern sind Kragarmregale die praktische und kostengünstige Lösung.

Für spezielle Lagermaterialien und Ihre spezifischen räumlichen Gegebenheiten erarbeiten wir gemeinsam mit Ihnen individuelle Konzepte.

Unsere Kragarmregale bieten wir für ein- oder doppelseitige Nutzung an. In beiden Ausführungen lassen sich beliebig lange Regalreihen realisieren.

Die Versionen mit verstellbaren Kragarmen ermöglichen zudem die einfache Anpassung an unterschiedliche Lagerguthöhen und Belastungen. Je nach Lagergut bieten wir Ihnen selbstverständlich das passende Zubehör an.

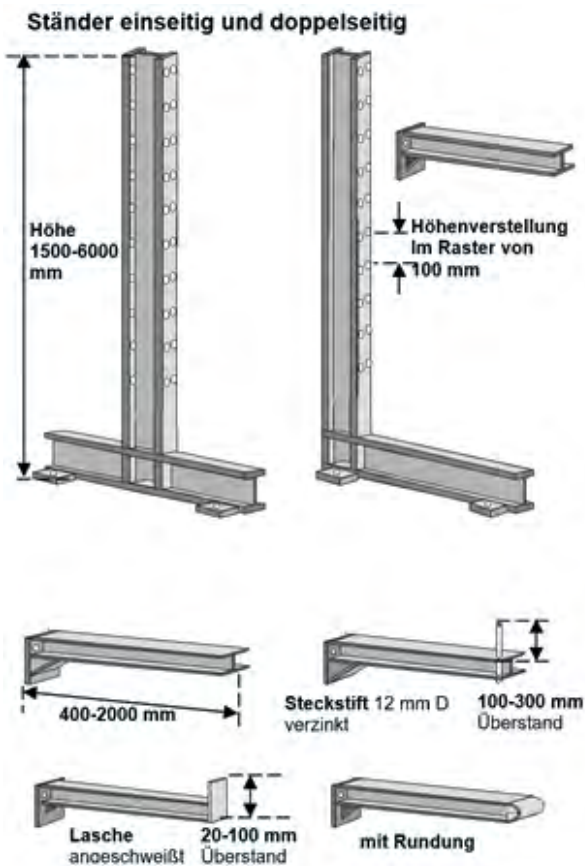

Kragarmregale



- Pulverbeschichtung in RAL 5010 oder RAL 7035, andere Farben jederzeit möglich
- Regalhöhe standardmäßig bis 6.000 mm, größere Höhen auf Anfrage möglich
- Kragarmlänge bis 2.000 mm möglich
- Geschraubte, geschweißte und gehängte Ausführung möglich
- Unten eine beispielhafte Auflistung möglicher Kombinationen
- Andere Höhen, Tiefen oder Belastungen jederzeit auf Anfrage
- Preise auf Anfrage

Beispielzusammenstellungen mit jeweils vier Regalständern

Kragarmlänge in mm	Tragkraft pro Etage in kg	Höhe in mm	Etagen mit Fuß
400	1000	2000	6
	1000	2500	7
	1000	3000	8
500	1200	2000	6
	1200	2500	7
	1200	3000	8
600	1600	2000	5
	1600	2500	6
	1600	3000	7
800	2000	2000	5
	2000	2500	6
	2000	3000	7
1000	3000	2000	4
	3000	2500	5
	3000	3000	6

Alle Preise in Euro ab Werk zzgl. Verpackung und gesetzlicher MwSt.

Kragarmregale



Die Profilstärke der Ständer und Kragarme wird für Ihren individuellen Anwendungsfall von uns berechnet. Hierfür benötigen wir einige Informationen. Nutzen Sie hierfür die Checkliste auf Seite 59.

Beispiele unterschiedlicher Varianten

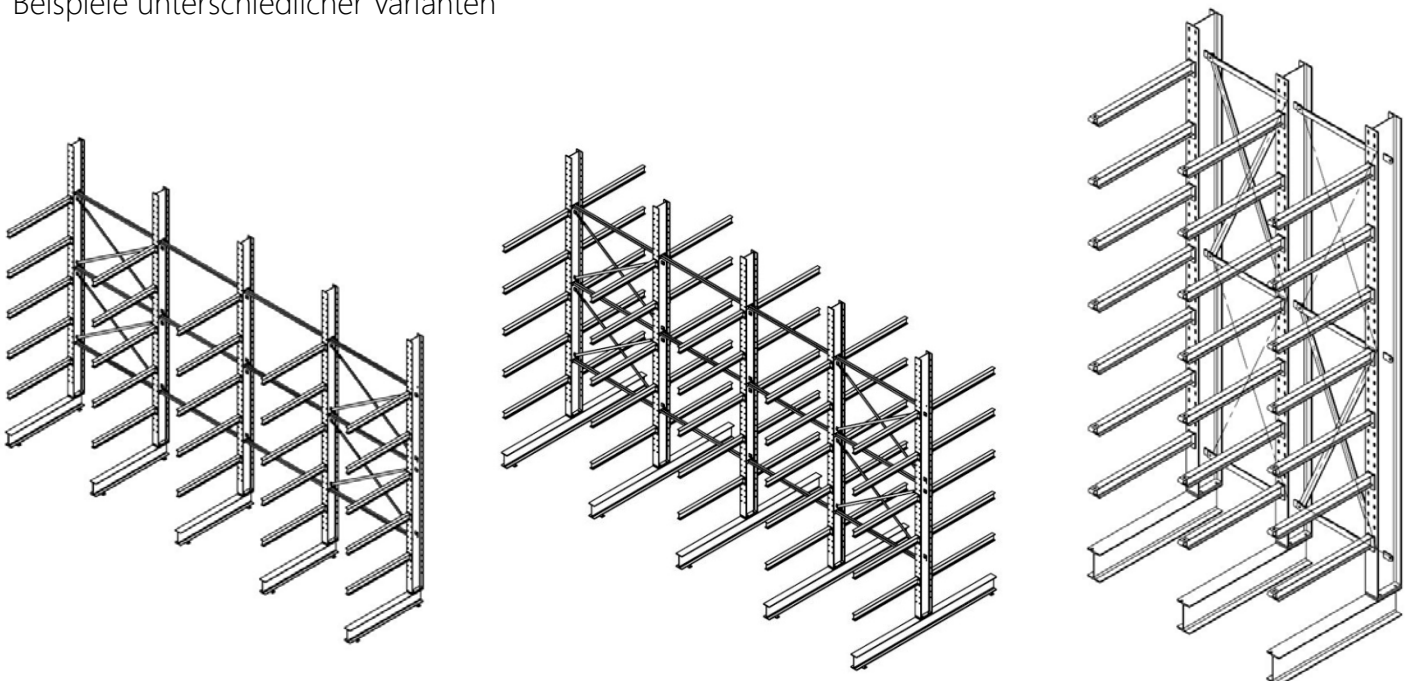

Kragarmregale mit schrägen Kragarmen

- Einseitig und doppelseitig
- Zur Materialeinlagerung und -entnahme per Kran

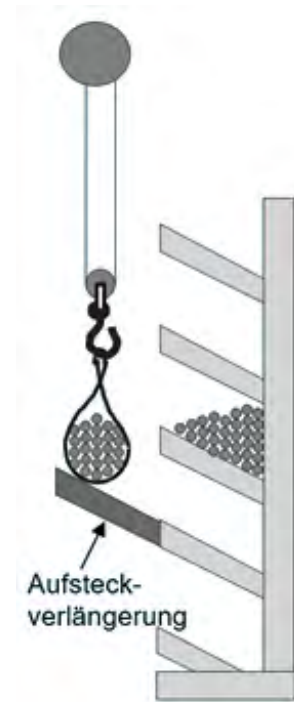
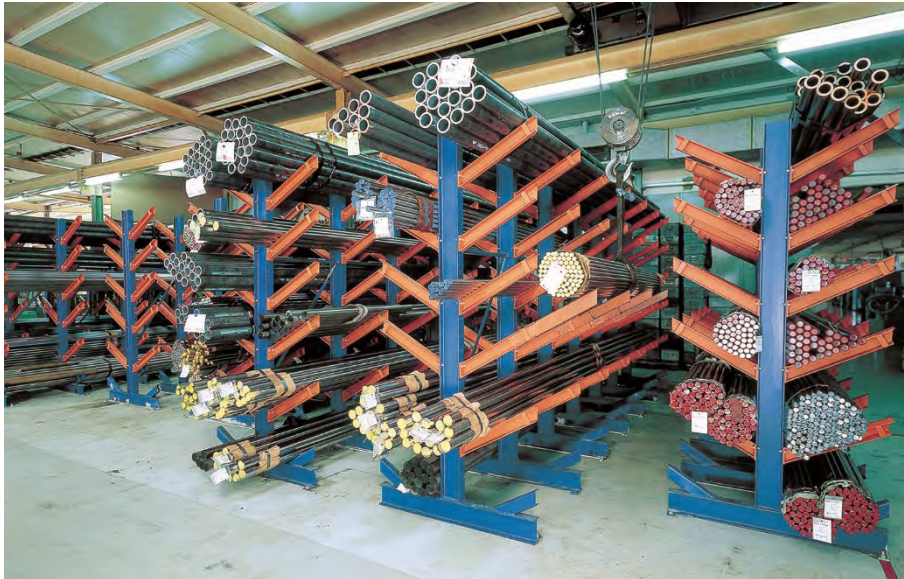

Bezeichnung	Höhe mm	Ausladung mm	Etagen mit Fuß	Belastung pro Etage in kg	Art.-Nr.	Preis €
einseitig	2000	500	5	2000	25101	1.255,00
	2500	500	6	2000	25103	1.495,00
beidseitig	2000	500	5	2000	25122	1.835,00
	2500	500	6	2000	25124	2.150,00
Steckstift 12 mm Ø / 150 mm überstehend verzinkt - mit Lochung im Kragarm					25140	4,20
Aufsteckverlängerung (1x je Ständer erforderlich)					25138	24,90

Preise gelten für Kragarmregale mit 4 Ständern zur Einlagerung von Langgut mit Materiallänge 3.000 mm. Pulverbeschichtet in RAL 5010 (Ständer) und RAL 2004 (Kragarme).

Unsere Kragarmregale sind selbstverständlich auch für andere Materiallängen und in allen gängigen RAL Farben lieferbar.



Alle Preise in Euro ab Werk zzgl. Verpackung und gesetzlicher MwSt.

Unsere Kragarmregale mit schrägen Kragarmen



Die Vorteile unserer schrägen Kragarmregale im Überblick

- Optimal für die Ein- und Auslagerung per Kran
- Einfache und unkomplizierte Handhabung auch ohne lästige Sicherungsstifte
- Maximale Lagerkapazität auf engstem Raum – bereits unsere Standardvarianten mit vier Kragarmständern ermöglichen je nach Ausführung die Einlagerung von bis zu 24.000 kg je Regal
- Im Gegensatz zu Stapelungen ermöglichen unsere schrägen Kragarmregale die individuelle und sortenunreine Lagerung von Stangenmaterial
- Einfacher und direkter Zugriff auf unterschiedliches Lagergut
- Kostengünstig und effizient
- Maximale Flexibilität für Ihr Lager

Einzigartige Vorteile bei der kompakten Lagerung von Stangenmaterial



Vertikalregale

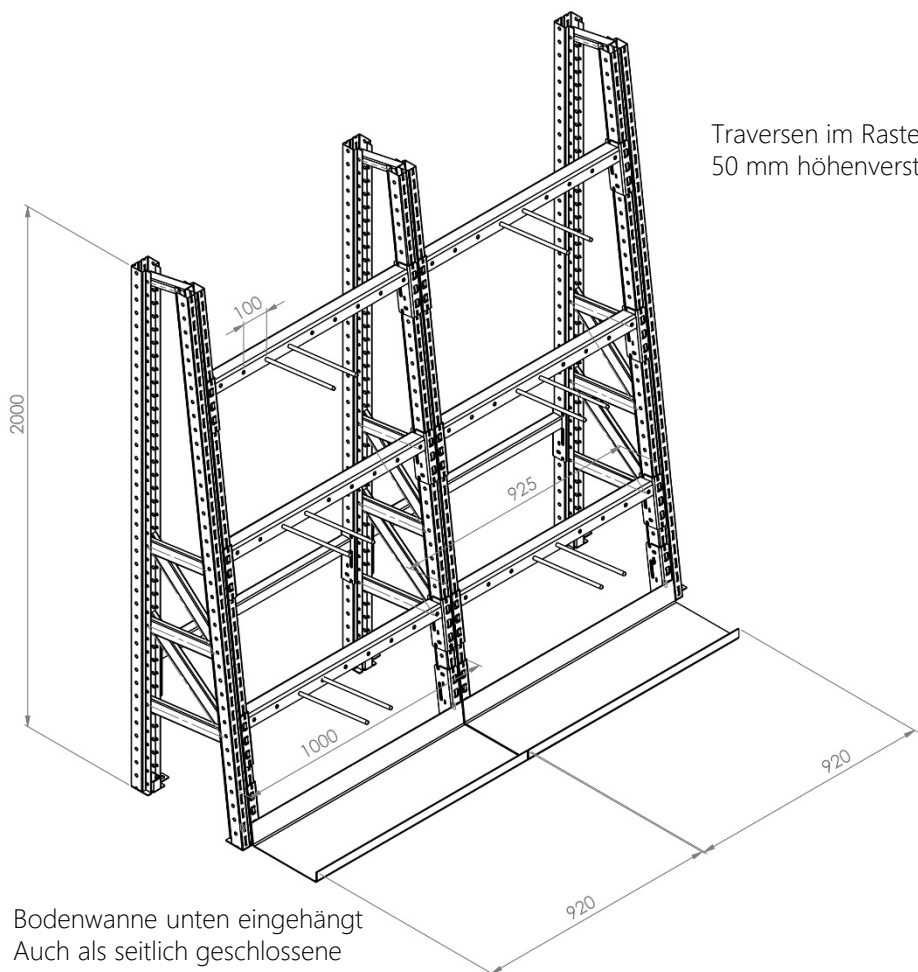

Traversen im Raster von 50 mm höhenverstellbar

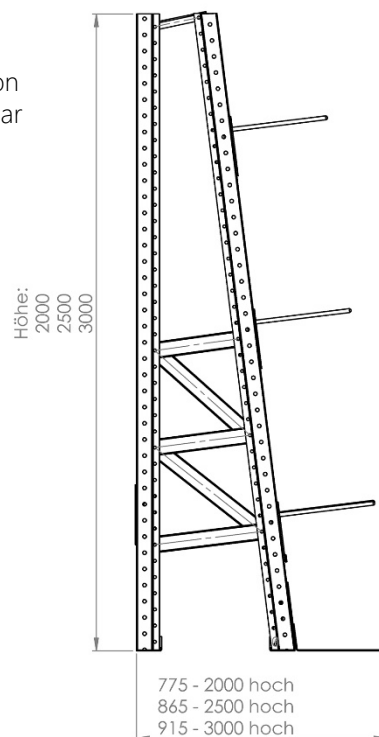

Bodenwanne unten eingehängt
Auch als seitlich geschlossene
Version erhältlich

Vertikalregal einseitig mit je 3 Traversen höhenverstellbar im Raster 50 mm

Höhe mm	Länge mm	Belastung pro Feld kg	Grundregal		Anbauregal	
			Art.-Nr.	Preis €	Art.-Nr.	Preis €
2000	1000	3300	50001	402,50	50002	301,50
2000	1500	3300	50009	419,50	50010	318,50
2500	1000	3000	50017	416,50	50018	308,50
2500	1500	3000	50025	433,50	50026	325,50
3000	1000	2700	50033	430,50	50034	315,50
3000	1500	2700	50041	449,50	50042	334,50

Vertikalregal zweiseitig mit je 3 Traversen höhenverstellbar im Raster 50 mm

Höhe mm	Länge mm	Belastung pro Feld kg	Grundregal		Anbauregal	
			Art.-Nr.	Preis €	Art.-Nr.	Preis €
2000	1000	3600	50003	515,50	50004	425,50
2000	1500	3600	50011	587,00	50012	497,00
2500	1000	3200	50019	532,00	50020	433,50
2500	1500	3200	50027	603,00	50028	504,50
3000	1000	3000	50035	545,00	50036	440,00
3000	1500	3000	50043	616,50	50044	511,50

Im Lieferumfang sind je Regalfeld 6 verzinkte Steckstifte enthalten. Weitere Steckstifte: Art. Nr. 50047 Preis € 2,50 / Stück

Alle Preise in Euro ab Werk zzgl. Verpackung und gesetzlicher MwSt.



Unser Kabeltrommelregal



Auch eines unserer Kragarmregale – als Speziallösung – für die Einlagerung von Blechcoils und zur Be- und Entladung mittels Deckenkran und C-Haken



Die abgebildete Ausführung ist ausgelegt für eine Belastung von 5.000 kg je Kragarm.

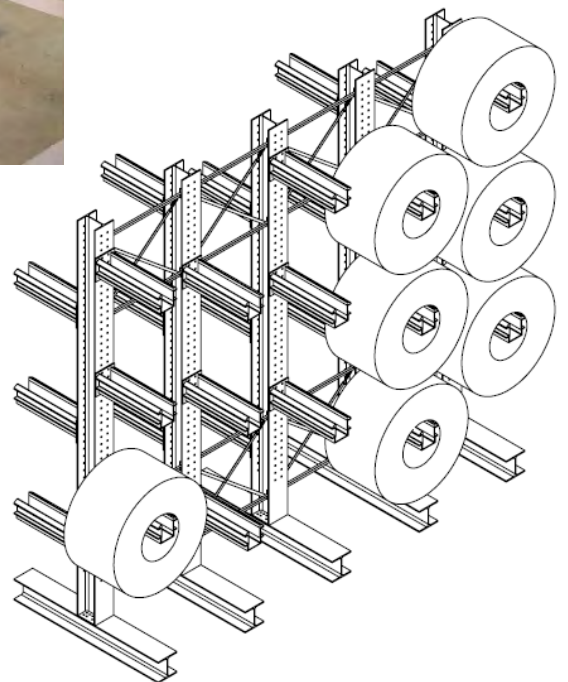

Unsere Checkliste – Fragen auf dem Weg zum passenden Kragarmregal

Frage	Antwort
Welche Materialien wollen Sie einlagern?	
Welche Länge hat Ihr Lagergut?	
Welche Tiefe hat Ihr Lagergut?	
Welche Höhe hat Ihr Lagergut?	
Wie ist Ihr Lagergut gepackt (Bund, Holzbox, einzeln, etc.)?	
Darf das Lagergut überhängen (besteht Gefahr von Verzug oder Spannung bzw. sonstiger Beschädigung bei Überstand)?	
Wie viele Etagen benötigen Sie?	
Wie viel Gewicht möchten Sie pro Ebene einlagern?	
Welche lichte Raumhöhe steht zur Verfügung?	
Wie lagern Sie ein (Kran, Gabelstapler, von Hand)?	
Soll das Regal einseitig oder beidseitig beladen werden?	
Steht das Regal im Innen- oder Außenbereich?	
Wie ist die Bodenbeschaffenheit (Stahlbeton, armierter Industriebelag, Asphalt, etc.)?	

600 kg

SCHMALZ

39





Schubfachregale für Bleche



Das Fetzer Schubfachregal für Bleche

Das optimale Regal zum Ein- und Auslagern per Kran

- Solide Stahlkonstruktion
- 100 % ausziehbar
- Erlaubt ein sauberes Handling, auch für empfindliche Bleche
- Platzsparende Variante mit schwenkbarem Vorbau oder Variante mit statischem Vorbau
- Bequeme Handhabung durch kugelgelagerte Rollen
- Hohe Traglast bis zu 3.000 kg je Schublade möglich
- Standardmodelle für die drei gängigen Blechformate
- Standardmäßig mit 7 Schubladen plus Dach, bis zu 13 Schubladen möglich
- Standardeinlagerungshöhe 100 mm
- Schubladen mit durchgängigem Boden oder Tiefenstegen ausgestattet
- Sonderkonstruktionen und Sondergrößen jederzeit möglich
- Pulverbeschichtung in RAL 5010 oder RAL 7035, andere Farben jederzeit möglich



Wir bieten Ihnen Komplettlösungen und kooperieren mit namhaften Herstellern von Säulenschwenkkränen und Vakuumhebegeräten.

Unsere Lösungen sind wirtschaftlich, flexibel und langlebig.

Neben unserem Standardprogramm bieten wir Ihnen Sonderkonstruktionen entsprechend Ihren individuellen Anforderungen.

Schubfachregal für Bleche - Beispiele					Preis €
Ausführung	Fachmaß B x T x H mm	Außenmaß B x T x H mm	Etagen	Traglast / Schublade kg	ab
Vorbau schwenkbar	2080 x 1070 x 100	2420 x 1330 x 1950	7 +1	2000	10.900,00
Vorbau schwenkbar	2580 x 1320 x 100	2920 x 1580 x 1950	7 +1	2500	11.500,00
Vorbau schwenkbar	3080 x 1570 x 100	3420 x 1830 x 1950	7 +1	2500	12.300,00
Vorbau statisch	2080 x 1070 x 100	2420 x 2970 x 1950	7 +1	2000	10.400,00
Vorbau statisch	2580 x 1320 x 100	2920 x 3220 x 1950	7 +1	2500	10.900,00
Vorbau statisch	3080 x 1570 x 100	3420 x 3470 x 1950	7 +1	2500	11.600,00

Gesamttiefe mit schwenkbarem Vorbau bezieht sich auf geschlossenen Zustand. Geöffnet ist die Gesamttiefe gleich wie bei Schubfachregal mit statischem Vorbau.



Alle Preise in Euro ab Werk zzgl. Verpackung und gesetzlicher MwSt.



Sonderanfertigung mit 9 Schubladen in extra breiter Ausführung als platzsparende Variante mit schwenkbarem Vorbau.



Die Schubladen bieten wir entsprechend Ihrer Bedürfnisse wahlweise mit durchgängigem Boden oder mit Tiefenstegen an.



Sie haben spezielle Wünsche und Anforderungen?

Kein Problem. Wir fertigen die Schubladen auch gerne in Sondermaßen.



Variante mit 13 Schubladen und statischem Vorbau.



Doppelanlage zur Beladung mit einem festen Hallenkran.



Blechzugregal zur Beladung mit dem Stapler.

In dieser Variante kann die Anzahl der Etagen auf bis zu 20 erhöht werden.

Selbstverständlich ist auch die Kombination von Schubladen und Staplerbeladung möglich.

FETZER CUBE

Das flexible und platzsparende Lagersystem für Bleche



FETZER CUBE – das flexible und platzsparende Lagersystem für Bleche

Der FETZER CUBE ist ein modular aufgebautes Lagersystem zur effizienten Bevorratung und Bereitstellung von Blechen. Das FETZER CUBE Kassettensystem kann auf das individuell ausgestattete FETZER CUBE Schubladensystem aufgesetzt werden. Die Möglichkeit des einfachen Materialwechsels und der schnelle Zugriff auf unterschiedliche Materialien steigern Ihre Produktivität.

Die Basis bildet das FETZER CUBE Schubladensystem, das aus mindestens fünf Ebenen besteht und auf maximal zehn Ebenen ausgebaut werden kann. Zusätzlicher Stauraum wird durch Topbeladung mit dem FETZER CUBE Kassettensystem erreicht. Der Vorbau des leichtgängigen Schubladensystems ist schwenkbar, auf Rollen gelagert und kann solide arretiert werden. Dadurch wird ein Schienensystem positioniert, das mit bis zu drei Tonnen je Ebene beladen werden kann.

Das vorgelagerte Schienensystem macht es auch möglich, die Kassetten optimal für Vakuumheber und Krane zugänglich zu machen, um die Materialien aus den Schubladen zu entnehmen und zu den Bearbeitungszentren zu transportieren. Die Bauweise des FETZER CUBE Kassettensystems ermöglicht die Montage eines Vakuumhebers oder Schwenkkrans direkt an einem der vier Eckpfeiler der Stahlkonstruktion. Damit werden Zugriffszeiten minimiert, Wege gespart und Leerlaufzeiten von Maschinen vermieden. Dank der optional beidseitigen Be- und Entlademöglichkeit bietet das Lagersystem ein Höchstmaß an Flexibilität und passt sich Ihren räumlichen Gegebenheiten an.

Das spezielle Feature des FETZER CUBE ist die Möglichkeit auch Großformatpaletten direkt und frontal in der Schublade oder dem Ladungsträger zu verstauen. Dies flexibilisiert das Handling und minimiert Be- und Entladezeiten.

Zudem können die Rahmen der beiden Systeme des FETZER CUBE auch nebeneinander positioniert werden und ergeben auch in dieser Aufstellung aufgrund der identischen Höhe ein flächenbündiges und formschlüssiges Ensemble.

Beladungsvarianten des FETZER CUBE Schubladensystems

Variante 1 (Standard)	3 Schubladen mit 245 mm Beladungshöhe, 4 Schubladen mit 80 mm Beladungshöhe
Variante 2	2 Schubladen mit 245 mm Beladungshöhe, 6 Schubladen mit 80 mm Beladungshöhe
Variante 3	1 Schublade mit 245 mm Beladungshöhe, 8 Schubladen mit 80 mm Beladungshöhe
Variante 4	10 Schubladen mit 80 mm Beladungshöhe

Beladungsvarianten des FETZER CUBE Kassettensystems

Variante 1 (Standard)	2 Kassetten mit 300 mm Beladungshöhe, 5 Kassetten mit 80 mm Beladungshöhe
Variante 2	3 Kassetten mit 300 mm Beladungshöhe, 3 Kassetten mit 80 mm Beladungshöhe
Variante 3	1 Kasette mit 300 mm Beladungshöhe, 7 Kassetten mit 80 mm Beladungshöhe
Variante 4	9 Kassetten mit 80 mm Beladungshöhe

FETZER CUBE – das flexible und platzsparende Lagersystem für Bleche

FETZER CUBE Schubladensystem

- Flexibles Schubladensystem
- fünf bis zehn Ebenen (Standard sieben Ebenen)
- Leichtgängige Schubladen mit wartungsfreien kugelgelagerten Rollen
- Traglastkapazität von bis zu 3 t pro Schublade
- Schwenkbarer Vorbau – optional auch beidseitig
- Optimale Bedienung mit optionalem Vakuumheber
- Großformatpaletten können direkt und frontal in der Schublade verstaut werden
- Klein- und Mittelformatbleche sowie Reststücke können dank Zwischenstegen flexibel eingelagert werden
- Schlaufenbeladung möglich
- Ladungsträger des FETZER CUBE Kassettensystems kann in die Schubladen eingesetzt werden

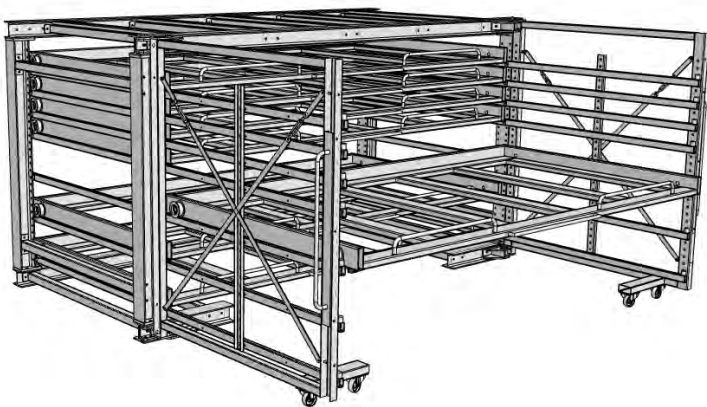

Standardausführung
Preis €: 16.990,00

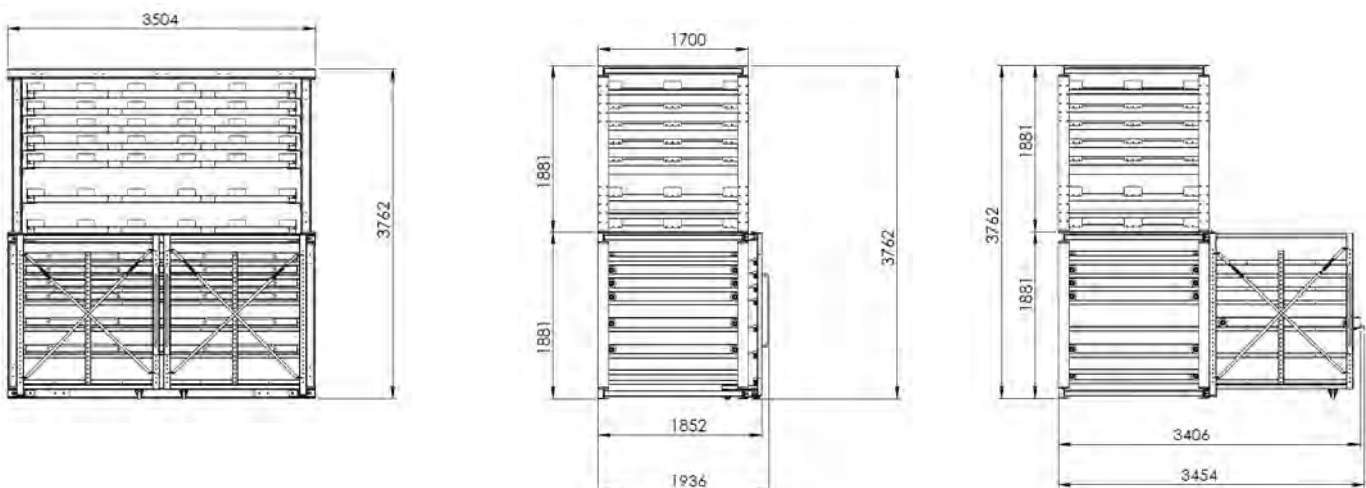

FETZER CUBE – das flexible und platzsparende Lagersystem für Bleche

FETZER CUBE Kassettensystem

- Flexibles Ladungsträgersystem
- fünf bis neun Ebenen (Standard sieben Ebenen)
- Traglastkapazität von bis zu 3 t pro Ladungsträger
- Kann einzeln stehen oder auf das FETZER CUBE Schubladensystem aufgesetzt werden
- Montage eines Schwenkkrans mit Vakuumheber direkt an einem der vier Eckpfeiler möglich
- Beidseitige Be- und Entladung möglich
- Sicherheit durch seitliche Absturzsicherungen an den Ladungsträgern
- Ladungsträger kann in Schubladen des FETZER CUBE Schubladensystems eingesetzt werden

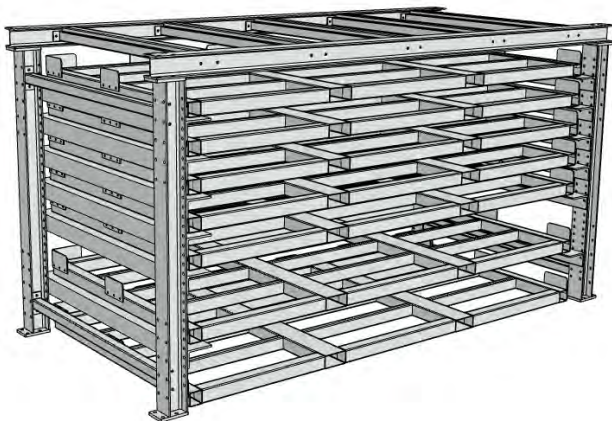

Standardausführung
Preis €: 10.950,00

FETZER CUBE - Zubehör

FETZER CUBE Entpalettierer
mit 4 Lenkrollen mit Feststellern
Tragfähigkeit 4.000 kg
mit 8 verfahrbaren Entladestempeln
mit materialschonenden Hartgummiauflagen

Preis €: 3.250,00

Halterung für Schwenkkran
zur Montage am FETZER CUBE Kassettensystem

Preis €: 600,00

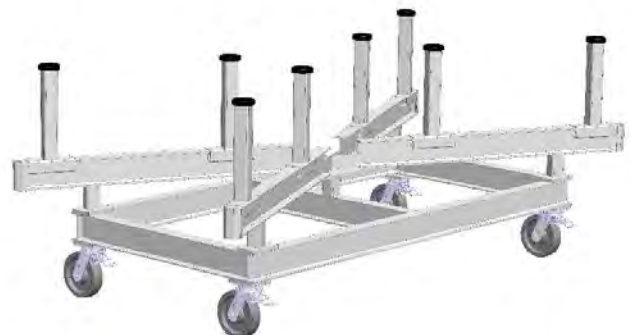

Was sonst noch interessant für Sie sein könnte...

Auszugskassettenregal zur Einlagerung von Langgut jeglicher Art

Erhältlich in verschiedensten Ausführungen. Kommen Sie auf uns zu!

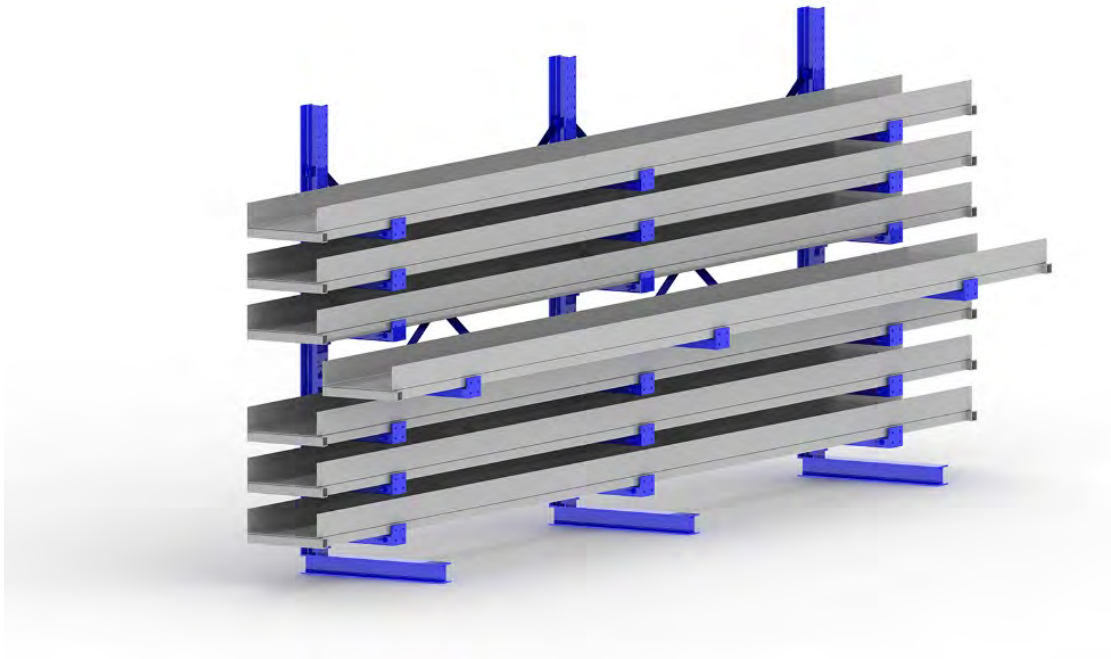

Stangenwagen zum Transport von Langgut jeglicher Art

Erhältlich in verschiedensten Ausführungen. Sie finden sie ab Seite 90.



Vertikales Blechtafelregal zur einfachen Einlagerung von Blechtafeln und -zuschnitten

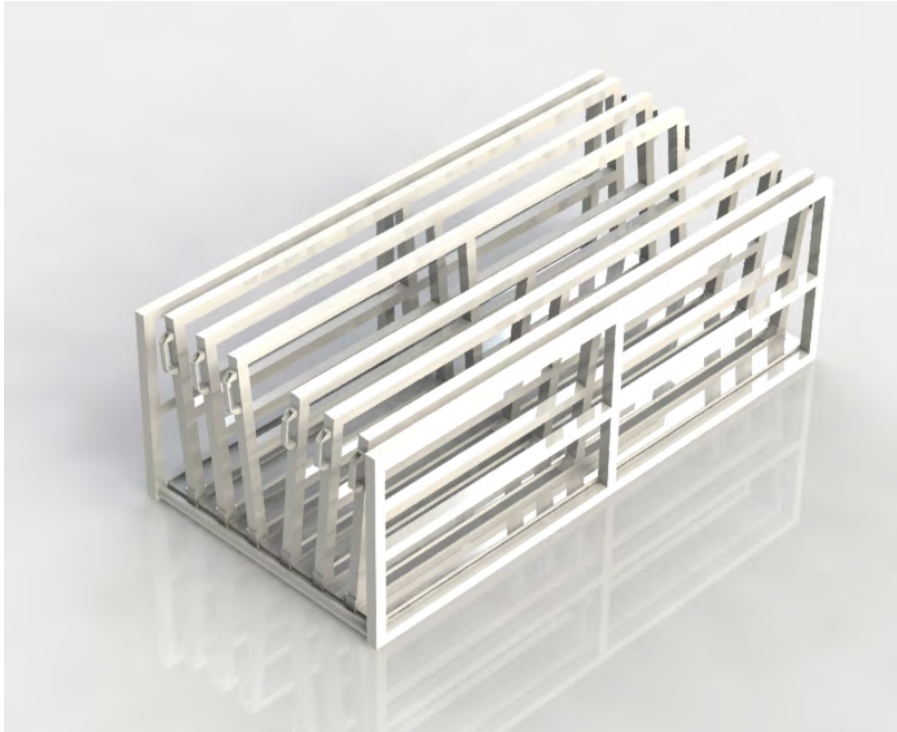

Erhältlich in folgenden Ausführungen:

S

6 Fächer

2.500 x 740 x 1.080 mm (L x B x H)

Preis €: 1.990,00

M

9 Fächer

2.500 x 1.090 x 1.080 mm (L x B x H)

Preis €: 2.890,00

L

12 Fächer

2.500 x 1.440 x 1.080 mm (L x B x H)

Preis €: 3.690,00

Alle Modelle sind klappbar.

Mobiles Wabenregal zum Transport von verschiedenem Langgut











Montagetische & Werkbänke

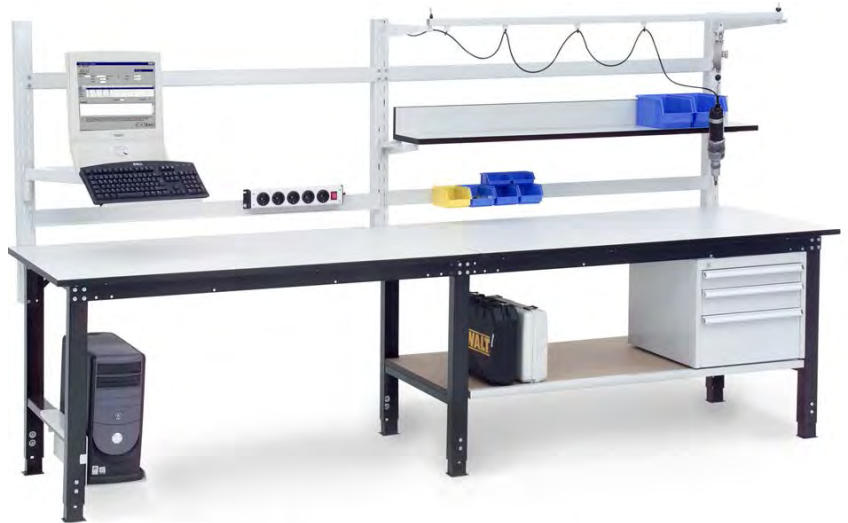

Montagetische

- Als Einzeltisch oder zu Reihentischen erweiterbar im Raster von 250 mm
- Höhenverstellung von 760 – 875 mm
- Stahlteile pulverbeschichtet. Alle RAL Farben lieferbar



Stahlteile				
	Melaminharzbeschichtete Spanplatte	Elektrisch leitende Melaminharzplatte	Tischplatte mit Zinkblechbelag	Ablageboden
pulverbeschichtet anthrazit RAL 7021 lichtgrau RAL 7035 enzianblau RAL 5010	Farbe: lichtgrau RAL 7035 Kunststoff-Umleimer 2 mm stark, schwarz Plattenstärke 22 mm	Ableitwiderstand nach DIN 51953, VDE 0100 Farbe: lichtgrau RAL 7035 Kunststoff-Umleimer 2 mm stark, schwarz Plattenstärke 25 mm	Zinkblechbelag 1,5 mm Längsseiten U-förmig abgekantet auf Trägerplatte Spanplatte 19 mm	Farbe: lichtgrau RAL 7035 Kunststoff-Umleimer 2 mm stark, schwarz Plattenstärke; 22 mm

Tiefe mm	Länge mm	Typ	Art. Nr.	Preis €	Art. Nr.	Preis €	Art. Nr.	Preis €	Art. Nr.	Preis €
600	1000	Grundtisch	15051	185,80	15151	204,00	15101	181,00	16121	33,50
		Anbautisch	15071	146,30	15171	163,80	15121	142,70	16141	33,50
	1250	Grundtisch	15052	202,90	15152	226,30	15102	191,90	16122	36,00
		Anbautisch	15072	163,30	15172	186,30	15122	153,40	16143	36,00
800	1000	Grundtisch	15053	199,80	15153	224,20	15103	192,30	16123	36,70
		Anbautisch	15073	159,80	15173	184,40	15123	153,90	16143	36,70
	1250	Grundtisch	15054	218,90	15154	249,80	15104	202,50	16124	40,90
		Anbautisch	15074	178,80	15174	210,20	15124	163,80	16144	40,90
	1500	Grundtisch	15055	242,70	15155	280,30	15105	227,50	16125	46,50
		Anbautisch	15075	202,90	15175	240,50	15125	189,30	16145	46,50
	1750	Grundtisch	15056	262,20	15156	306,40	15106	241,50	16126	50,80
		Anbautisch	15076	222,50	15176	266,70	15126	202,90	16146	50,80
2000	Grundtisch	15057	281,80	15157	332,90	15107	256,00	16127	71,30	
	Anbautisch	15077	242,00	15177	292,90	15127	217,70	16147	71,30	
2500	Grundtisch	15058	320,80	15188	385,20	15108	292,90	16128	89,50	
	Anbautisch	15078	281,00	15178	345,00	15128	228,90	16148	89,50	
1000	1500	Grundtisch	15059	261,70	15159	309,40	15109	255,90	16129	49,00
		Anbautisch	15079	222,00	15179	269,70	15129	216,40	16149	49,00
	1750	Grundtisch	15060	276,90	15160	345,00	15110	267,50	16130	54,20
		Anbautisch	15080	231,80	15180	305,20	15130	229,70	16150	54,20
2000	Grundtisch	15061	293,50	15161	373,00	15111	280,40	16131	80,40	
	Anbautisch	15081	247,30	15181	333,20	15131	243,20	16151	80,40	
1200	1500	Grundtisch	15063	270,40	15163	370,40	15113	269,20	16133	55,40
		Anbautisch	15083	222,80	15183	330,70	15133	229,70	16153	55,40
	2000	Grundtisch	15064	309,00	15164	411,80	15114	338,20	16134	89,20
		Anbautisch	15084	264,00	15184	370,80	15134	298,80	16154	89,20

Satz Räder

100 mm Ø Polypropylen

4 Lenkrollen

2 Festeller an Lenkrollen

nur für Einzeltische

Art. Nr.
16110

Preis €
59,70

Art. Nr.
16112

Preis €
8,80



Alle Preise in Euro ab Werk zzgl. Verpackung und gesetzlicher MwSt.

Tischaufbauten für 4-Fuß-Tische

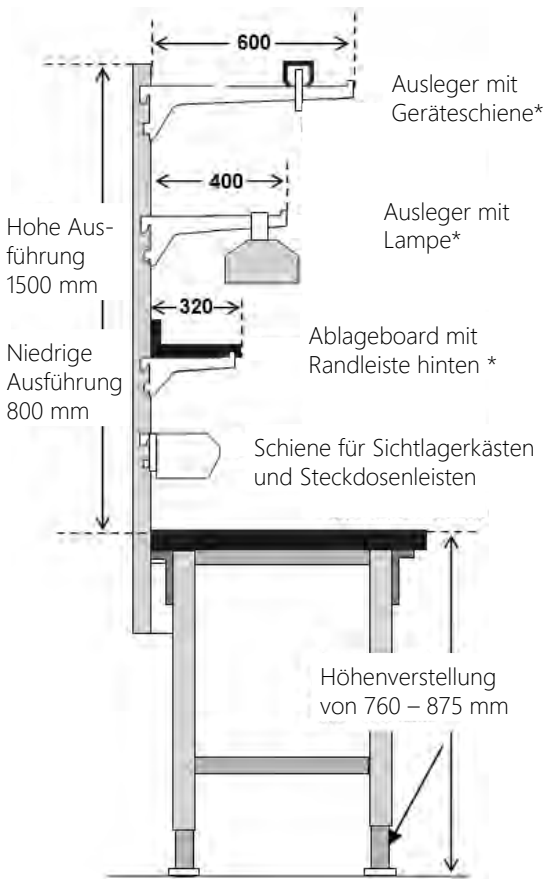

* In Höhe und Tiefe verstellbar

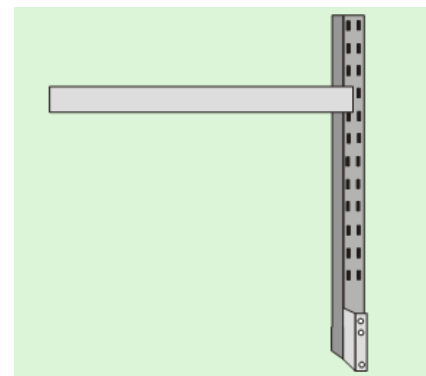
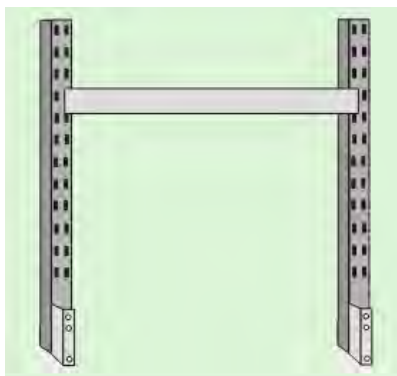

Aufbau- Rahmen	Grundtisch				Anbautisch			
	800 mm hoch		1500 mm hoch		800 mm hoch		1500 mm hoch	
Tischlänge mm	Art. Nr.	Preis €	Art. Nr.	Preis €	Art. Nr.	Preis €	Art. Nr.	Preis €
1000	15721	91,40	15741	103,90	15731	56,00	15751	62,50
1250	15722	93,00	15742	105,50	15732	57,50	15752	63,90
1500	15723	94,40	15743	106,90	15733	59,20	15753	65,40
1750	15724	95,90	15744	108,40	15734	60,70	15754	66,90
2000	15725	97,50	15745	110,00	15735	62,30	15755	68,40

Alle Preise in Euro ab Werk zzgl. Verpackung und gesetzlicher MwSt.

Tischaufbauten

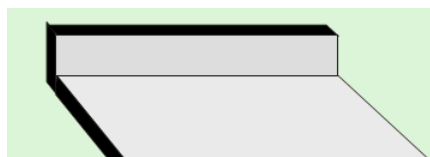

Rückwandleisten an Tischoberkante 100 mm überstehend

für Tischlänge	Melaminharz- Belag lichtgrau RAL 7035 22 mm stark	MDF-Platte hellbraun 22 mm stark	Elektrisch leitende Melaminharzplatte 25 mm stark			
mm	Art. Nr.	Preis €	Art. Nr.	Preis €	Art. Nr.	Preis €
1000	15411	19,50	15402	18,30	62000	37,70
1250	15412	20,20	15403	18,90	62005	42,00
1500	15413	21,40	15404	20,20	62010	46,30
1750	15414	24,80	15405	22,50	62015	50,50
2000	15415	27,00	15406	24,80	62020	54,40

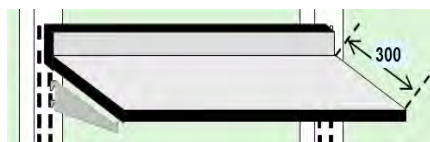

Ablagebord an Tischaufbauten für Grundtisch

für Tischlänge	Melaminharz- Belag lichtgrau RAL 7035 22 mm stark	MDF-Platte hellbraun 22 mm stark	Elektrisch leitende Melaminharzplatte 25 mm stark			
mm	Art. Nr.	Preis €	Art. Nr.	Preis €	Art. Nr.	Preis €
1000	15351	63,00	15371	59,80	62025	113,80
1250	15352	70,00	15372	66,80	62030	128,00
1500	15353	73,80	15373	70,20	62035	139,00
1750	15354	77,70	15374	74,20	62040	150,00
2000	15355	81,30	15375	77,50	62045	162,30

Ablagebord an Tischaufbauten für Anbautisch

für Tischlänge	Melaminharz- Belag lichtgrau RAL 7035 22 mm stark	MDF-Platte hellbraun 22 mm stark	Elektrisch leitende Melaminharzplatte 25 mm stark			
mm	Art. Nr.	Preis €	Art. Nr.	Preis €	Art. Nr.	Preis €
1000	15361	65,50	15481	62,50	62050	115,70
1250	15362	72,70	15482	69,30	62055	130,90
1500	15363	76,30	15483	72,80	62060	141,70
1750	15364	80,30	15484	76,50	62065	153,40
2000	15365	83,80	15485	80,20	62070	165,70

Alle Preise in Euro ab Werk zzgl. Verpackung und gesetzlicher MwSt.



Montagetisch mit C-Fuß-Gestell



- Ausbaufähig zum Systemarbeitsplatz mit diversen Aufbauten, Schubladen und Unterschränken



Melaminharzbeschichtete Spanplatte



Elektrisch leitende Melaminharzplatte



Tischplatte mit Zinkblechbelag

- Stahlteile pulverbeschichtet; alle RAL Farben lieferbar

Farbe: lichtgrau RAL 7035
Kunststoff-Umleimer
2 mm stark, schwarz
Plattenstärke 22 mm

Ableitwiderstand nach
DIN 51953, VDE 0100
Farbe: lichtgrau RAL 7035
Kunststoff-Umleimer
2 mm stark, schwarz
Plattenstärke 25 mm

Zinkblechbelag 1,5 mm
Längsseiten U-förmig abgekantet auf
Trägerplatte
Spanplatte 19 mm

Tiefe mm	Länge mm	Art. Nr.	Preis €	Art. Nr.	Preis €	Art. Nr.	Preis €
600	1000	15211	299,50	15221	327,00	15241	311,70
	1250	15212	309,40	15222	345,00	15242	323,20
800	1000	15213	319,30	15223	342,50	15243	319,30
	1250	15214	335,20	15224	364,40	15244	332,20
	1500	15215	353,30	15225	385,00	15245	354,20
	1750	15216	367,30	15226	409,40	15246	369,50
	2000	15217	381,30	15227	431,40	15247	385,00

Standardausführung



- Höhenverstellung mit Klemmschraubung von 760 bis 950 mm

Stufenlose Höhenverstellung

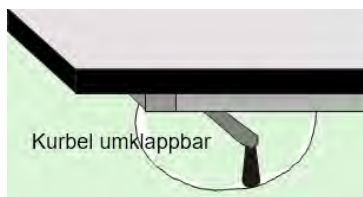

Handkurbel-Höhenverstellung von 760 bis 1150 mm

	links	rechts
Art. Nr.	15338	15340
Preis €	306,40	306,40

Tischaufbauten C-Fuß-Tische

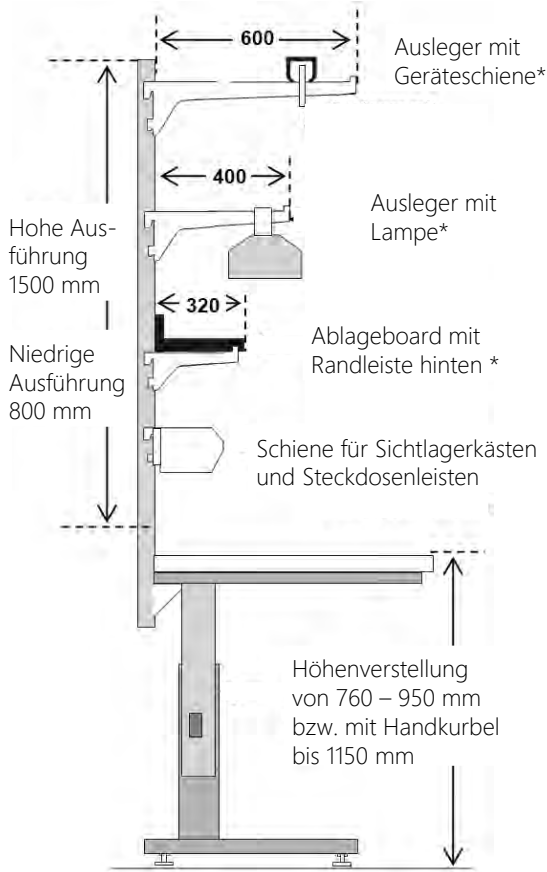

* In Höhe und Tiefe verstellbar

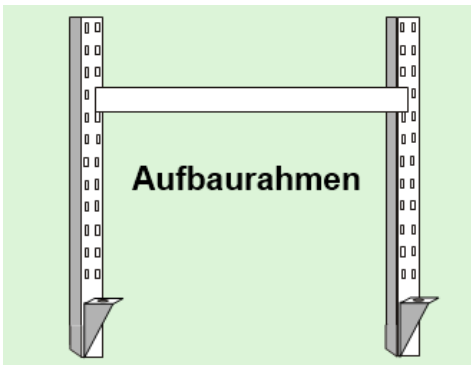

Aufbaurahmen		800 mm hoch		1500 mm hoch	
Tischlänge mm	Art. Nr.	Preis €	Art. Nr.	Preis €	
1000	15761	94,30	15771	106,80	
1250	15762	95,90	15772	108,30	
1500	15763	97,50	15773	110,00	
1750	15764	98,90	15774	111,30	
2000	15765	100,30	15775	112,80	

Alle Preise in Euro ab Werk zzgl. Verpackung und gesetzlicher MwSt.

Zubehör 4-Fuß und C-Fuß Tische

Schiene für Sichtlagerkästen und Steckdosenleisten

Tischlänge	für Grundtisch		für Anbautisch	
	Art. Nr.	Preis €	Art. Nr.	Preis €
1000	16031	25,80	16041	26,30
1250	16032	27,00	16042	27,90
1500	16033	28,50	16043	28,90
1750	16034	29,40	16044	30,00
2000	16035	30,80	16045	31,30



Sichtlagerkästen zum Einhängen an Schiene

Farbe	Art. Nr.	Preis €
	RAL 5015	83506.1
	RAL 6001	83507.1
	RAL 1023	83508.1
	RAL 3020	83509.1

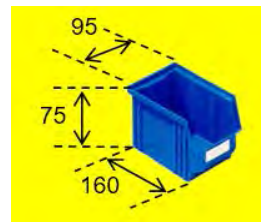

Sichtlagerkästen zum Einhängen an Schiene

Farbe	Art. Nr.	Preis €
	RAL 5015	83511.1
	RAL 6001	83512.1
	RAL 1023	83513.1
	RAL 3020	83514.1

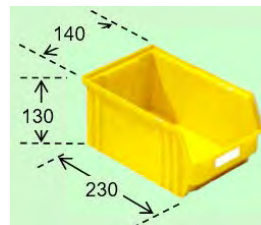

Steckdosenleiste

5 Steckdosen + Schalter auf Schiene steckbar

Art. Nr.	Preis €
16062	47,90



Ablagebord Blech schräg 300 mm tief mit Abrollkante 20 mm / Neigung 15, 30, 45, 60 Grad

für 4 Fuß Grundtisch und Tisch mit C-Fuß

Tischlänge	Art. Nr.	Preis €
1000	15510	61,80
1250	15511	69,50
1500	15512	73,40
1750	15513	77,30
2000	15514	81,30

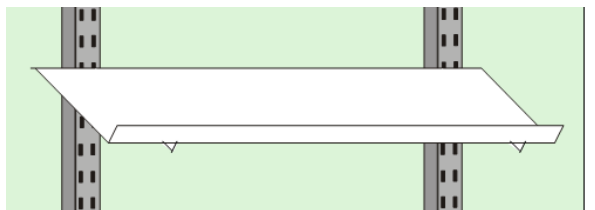

Ablagebord 400 mm tief Melaminharzbeschichtet lichtgrau RAL 7035

für 4 Fuß Grundtisch + Anbautisch und Tisch mit C-Fuß

Tischlänge	Art. Nr.	Preis €
1000	15356	76,00
1250	15357	85,30
1500	15358	90,90
1750	15359	96,90
2000	15360	101,80

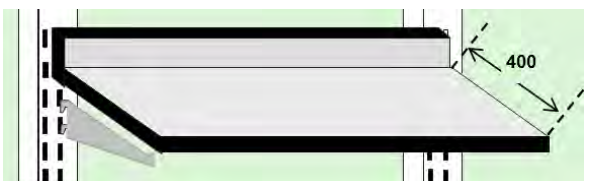

Alle Preise in Euro ab Werk zzgl. Verpackung und gesetzlicher MwSt.

Unterschränke



- Stahlblech Hängeschränke
- Montierbar unter Arbeitstische mit 4-Fuß- oder C-Fuß-Gestell sowie unter Werkbänke
- Schubladen: 85% Auszug, 20 kg Tragfähigkeit
- Schubladengriffe mit Beschriftungsleiste (Papierstreifen und Klarsichtfolie)
- Maße: 480 mm breit, 505 mm tief
- Pulverbeschichtung: Standard lichtgrau RAL 7035, alle sonstigen RAL-Töne gegen Mehrpreis möglich
- Diverse Schubladen- Inneneinteilungen

Unterschränke 285 mm hoch

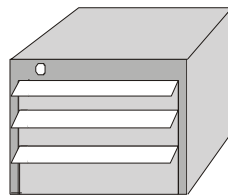
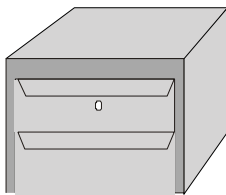

2 Schubladen

3 Schubladen

1 x 100 mm hoch
1 x 150 mm hoch

2 x 75 mm hoch
1 x 100 mm hoch

Art. Nr. 3910

Art. Nr. 3912

Preis € 252,20

Preis € 294,50

Unterschränke 410 mm hoch

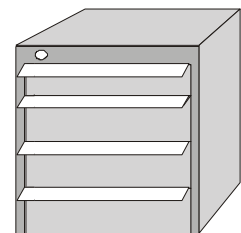
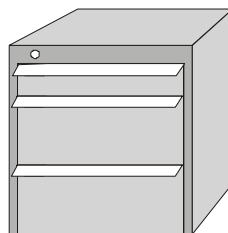
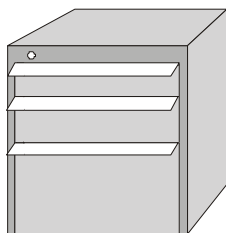

3 Schubladen

3 Schubladen

4 Schubladen

1 x 75 mm hoch
1 x 100 mm hoch
1 x 200 mm hoch

1 x 75 mm hoch
2 x 150 mm hoch

1 x 75 mm hoch
3 x 100 mm hoch

Art. Nr. 3920

Art. Nr. 3925

Art. Nr. 3930

Preis € 307,40

Preis € 307,40

Preis € 347,70

Unterschränke 536 mm hoch

(kein Ablageboden darunter verbaubar)

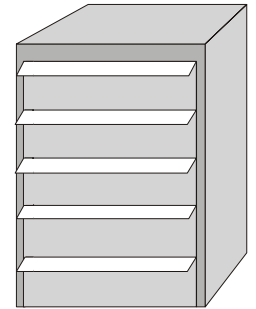
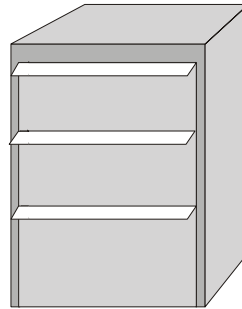
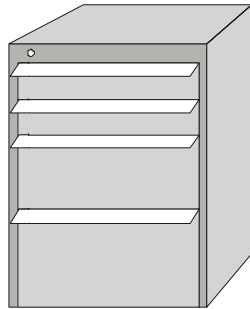
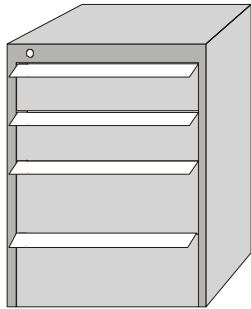

4 Schubladen		4 Schubladen		3 Schubladen		5 Schubladen	
	2 x 100 mm hoch 2 x 150 mm hoch		2 x 75 mm hoch 1 x 150 mm hoch 1 x 200 mm hoch		2 x 150 mm hoch 1 x 200 mm hoch		5 x 100 mm hoch
Art. Nr.	3935	Art. Nr.	3940	Art. Nr.	3945	Art. Nr.	3950
Preis €	362,20	Preis €	363,80	Preis €	321,40	Preis €	404,20

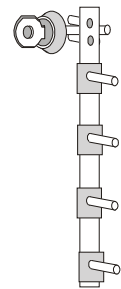
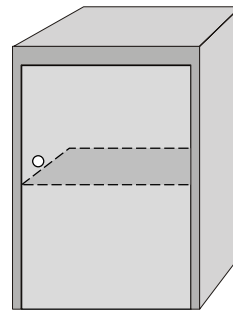
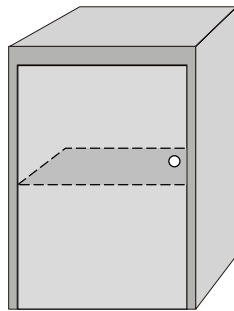
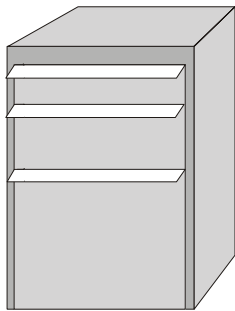

3 Schubladen		Türe links angeschlagen	Türe rechts angeschlagen	Zentralverschluss	
	1 x 75 mm hoch 1 x 100 mm hoch 1 x 325 mm hoch	Zylinderschloss innen 1 Fachboden höhenverstellbar	Zylinderschloss innen 1 Fachboden höhenverstellbar		
Art. Nr.	3960	Art. Nr.	390	Art. Nr.	3975
Preis €	367,50	Preis €	283,30	Preis €	40,30

Schubladen

für Arbeitstische und Werkbänke



- Griff mit Beschriftungsleiste unter Klarsichtfolie
- 400 mm ausziehbar mit Rollenführungen
- Tragfähigkeit 30 kg
- Befestigungslaschen zur einfachen Montage am Tisch
- Pulverbeschichtung: Standard lichtgrau RAL 7035, alle sonstigen RAL-Töne gegen Mehrpreis möglich

Fronthöhe mm	Innenhöhe mm	ohne Zylinderschloss		mit Zylinderschloss	
		Art. Nr.	Preis €	Art. Nr.	Preis €
100	90	3900	71,40	3901	81,90
150	140	3902	74,50	3903	85,00
200	190	3904	75,30	3905	85,80

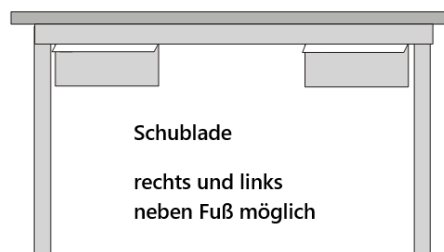
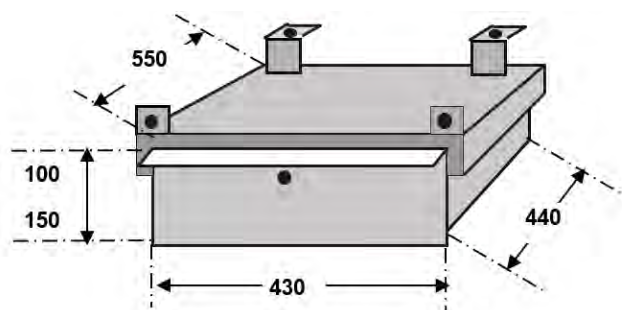

Inneneinteilung für Schubladen

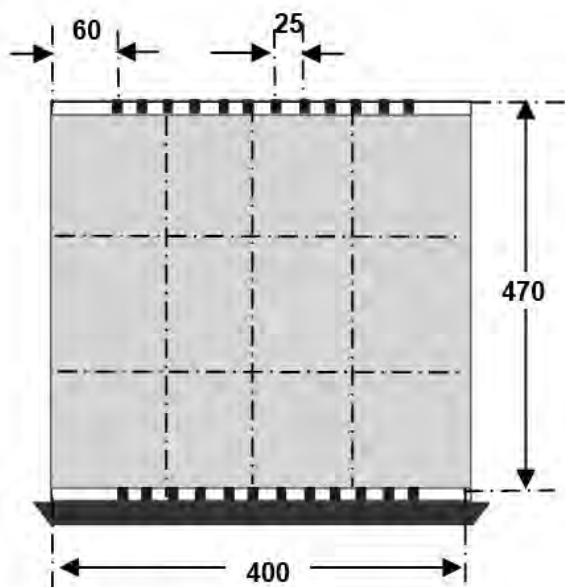

3 Steckbleche
Raster 25 mm
Art. Nr. 16077
Preis: 9,30 €



1 Mittelsteg
6 Steckbleche
Raster 25 mm
Art. Nr. 16078
Preis: 16,20 €



2 Mittelstege
9 Steckbleche
Raster 25 mm
Art. Nr. 16079
Preis 23,90 €

Alle Preise in Euro ab Werk zzgl. Verpackung und gesetzlicher MwSt.

Messtisch fahrbar



Tischplatte 520 mm tief Melaminharzbelag lichtgrau mit Abrollkante 6 mm überstehend
 Rückwand Stahlblech 600 mm überstehend
 mit 4 Magneten zum Befestigen von Zeichnungen
 Fixhöhe der Tischplatten ist wählbar von 900 – 1100 mm (bitte bei Anfrage und Bestellung angeben)
 4 Lenkrollen, davon 2 mit Feststeller
 Optional mit LED-Leuchte

	Größe	Art. Nr.	Preis €
Tischplatte	1040 x 520	21200	319,00
	840 x 520	21198	299,00
	1240 x 520	21202	339,00
für Tischlänge			
Schublade	1040 mm	21212	149,00
mit Vollauszug	840 mm	21212.1	149,00
100 mm hoch	1240 mm	21212.2	149,00
Schublade	1040 mm	21211	145,00
mit Vollauszug	840 mm	21211.1	145,00
50 mm hoch	1240 mm	21211.2	145,00
Fachboden	1040 mm	12114	13,30
verzinkt	840 mm	12104	12,20
400 mm tief	1240 mm	12124	14,70



Messtisch fahrbar
 Unterteil geschlossen mit 2 Türen
 innen 1 Fachboden + 1 Schublade



Messtisch fahrbar
 Mit Rollladen geschlossen
 innen mit Lampe



Unsere Messtische
 im Einsatz beim Kunden

Alle Preise in Euro ab Werk zzgl. Verpackung und gesetzlicher MwSt.

Packtischsysteme





Packtischsysteme



5 Stützen (Paar)

Art. Nr.	Preis €
20845	48,30

6 Beistelltisch

Art. Nr.	Preis €
20801	138,90
Höhenverstellbar	
von 550	bis 810

7 Container

Art. Nr.	Preis €
20871	155,20
Höhe 500 mm	
mit 4 Lenkrollen	
Behälter	
L x B x H: 650x440x420 mm	

1 Packtisch

Art. Nr.	Preis €	Länge	Tiefe
21001	247,40	1500	800
21002	267,10	1750	800
21003	286,90	2000	800
21004	326,10	2500	800

4 Ablageboard

Art. Nr.	Preis €	für Tischlänge mm
20840	48,20	1500
20841	49,60	1750
20842	54,10	2000
20843	60,00	2500

3 Tischaufbaumagazin

Art. Nr.	Preis €	Tischlänge mm	Steckbügel	
			150 mm überstehend Stück	240 mm überstehend Stück
20830	84,00	1500	3	3
20831	103,40	1750	4	4
20832	127,70	2000	5	5
20833	146,90	2500	6	6

8 Untertischmagazin für Faltschachteln

Art. Nr.	Preis €	für Tischlänge	Länge Magazin mm	Steckbügel	
				190 mm überstehend Stück	240 mm überstehend Stück
20820	140,10	1500	1100	3	3
20821	154,50	1750	1350	4	4
20822	169,10	2000	1600	5	5
20823	198,10	2500	2100	6	6

Alle Preise in Euro ab Werk zzgl. Verpackung und gesetzlicher MwSt.

Werkbänke

- Werkbankplatte Variante 1: Buche-Multiplex, verleimt, Gesamtstärke 40 mm
- Werkbankplatte Variante 2: Mdf braun, 44 mm stark mit Buche Multiplexkante
- Oberfläche mit Leinöl eingelassen
- Stabiles Stahluntergestell mit Gesamthöhe 850 mm (auch andere Höhen lieferbar)
- Pulverbeschichtet in lichtgrau RAL 7035 oder enzianblau RAL 5010, alle gängigen RAL Farben lieferbar



Tischplatte: Buche Multiplex

Werkbank mit Stahluntergestell ohne Zubehör			
Tiefe mm		Art. Nr.	Preis €
	750		
	1000	2800	196,20
	1250	2801	238,20
Länge mm			
	1500	2802	258,20
	1750	2803	288,20
	2000	2804	291,20



Rückwandleiste 100 mm überstehend			
		Art. Nr.	Preis €
	1000	2880	18,10
	1250	2881	18,70
Länge mm			
	1500	2882	19,90
	1750	2883	22,20
	2000	2884	24,50

Ablageboden halbe Tiefe 350 mm			
		Art. Nr.	Preis €
	1000	2850	21,90
	1250	2851	27,80
Tisch Länge mm			
	1500	2852	32,40
	1750	2853	36,80
	2000	2854	41,40

Alle Preise in Euro ab Werk zzgl. Verpackung und gesetzlicher MwSt.

Werkbänke



Ablageboden volle Tiefe 650 mm			
		Art. Nr.	Preis €
Tisch Länge mm	1000	2860	26,40
	1250	2861	31,60
	1500	2862	38,10
	1750	2863	43,40
	2000	2864	49,20

Schubladen - lichte Höhe = Fronthöhe -15 mm			
		Art. Nr.	Preis €
Fronthöhe mm	100	3900	71,50
	150	3902	74,60
	200	3904	75,40

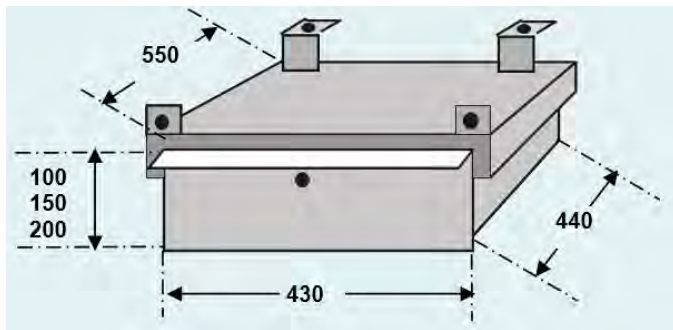

- Griff mit Beschriftungsleiste und Klarsichtfolie
- 400 mm ausziehbar mit Rollenführungen
- Tragfähigkeit 30kg
- Befestigungslaschen zur einfachen Montage
- Pulverbeschichtung in allen gängigen RAL Farben

Beispiele für Schrank-Unterbauten

Die passenden Unterschränke finden Sie auf Seite 70



Werkbänke mit Unterbauschränken

- Werkbankplatte Buche-Multiplex, 40mm stark, geschliffen und geölt
- Schubladenschränke passend unter die Werkbankplatte
819 mm hoch, 555 mm breit, 736 mm tief
- Diebstahlsichere Zentralverriegelung mit Zylinderschloss
- Vollauszug 100%
- 100kg Belastung pro Schublade
- Kippsicherung durch Schubladen-Einzelsperre
- Griffleiste mit Beschriftungsstreifen
- „GS“ geprüfte Sicherheit



Wir kombinieren unsere Werkbänke mit den Unterbauschränken der Firma bedrunka+hirth. Die optimale Kombination für höchste Qualität und Kosteneffizienz.

Die Gehäuse und Blenden der Unterbauschränke sind pulverbeschichtet in den folgenden RAL Standardfarben. Bitte immer bei Bestellung angeben.

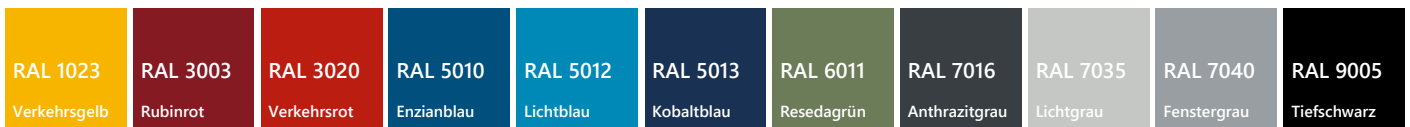

Unterbauschränke Breite 555 mm

Unterbauschränke Breite 555 mm				
Mögliche Einteilungen *				
Gesamtabmessung (H x B x T)	Anzahl Schubladen	Anzahl und Höhe	Art. Nr.	Preis €
819 x 555 x 736	4	2 x 150 mm	86010	428,00
		2 x 200 mm		
	5	2 x 100 mm	86020	508,00
		2 x 150 mm		
		1 x 200 mm		
	6	1 x 50 mm	86025	579,00
3 x 100 mm				
1 x 150 mm				
		1 x 200 mm		

* Es sind auch andere Einteilungen möglich, sprechen Sie uns an!



Abb. beispielhaft
(Art. Nr. 86025)

Alle Preise in Euro ab Werk zzgl. Verpackung und gesetzlicher MwSt.

Unterbauschränke Breite 705 mm

Unterbauschränke Breite 705 mm				
Mögliche Einteilungen *				
Gesamtabmessung (H x B x T)	Anzahl Schubladen	Anzahl und Höhe	Art. Nr.	Preis €
819 x 705 x 736	4	2 x 150 mm 2 x 200 mm	86034	539,00
	5	2 x 100 mm 2 x 150 mm 1 x 200 mm	86037	614,00
	6	1 x 50 mm 3 x 100 mm 1 x 150 mm 1 x 200 mm	86039	672,00
1319 x 705 x 736	10	2 x 50 mm 4 x 100 mm 2 x 150 mm 2 x 200 mm	86030	1114,00
1019 x 705 x 736	7	1 x 75 mm 2 x 100 mm 1 x 125 mm 2 x 150 mm 1 x 200 mm	86035	539,00
	4	2 x 100 mm 1 x 300 mm 1 x 400 mm	86055	989,00
	8	2 x 50 mm 3 x 100 mm 2 x 150 mm 1 x 200 mm	86043	799,00



Abb. beispielhaft
(Art. Nr. 86030)

* Es sind auch andere Einteilungen möglich, sprechen Sie uns an!



Abb. beispielhaft
(Art. Nr. 86034)



Abb. beispielhaft
(Art. Nr. 86037)



Abb. beispielhaft
(Art. Nr. 86055)
inkl. Werkzeugaufnahme-
rahmen und Einsätzen

Alle Preise in Euro ab Werk zzgl. Verpackung und gesetzlicher MwSt.

Unterbauschränke Breite 1005 mm

Unterbauschränke Breite 1005 mm				
Mögliche Einteilungen *				
Gesamtabmessung (H x B x T)	Anzahl Schubladen	Anzahl und Höhe	Art. Nr.	Preis €
1019 x 1005 x 736	6	2 x 100 mm	86050	799,00
		2 x 150 mm		
2 x 200 mm				
1019 x 1005 x 736	8	2 x 50 mm	86045	999,00
		3 x 100 mm		
		2 x 150 mm		
		1 x 200 mm		
1 x 200 mm				

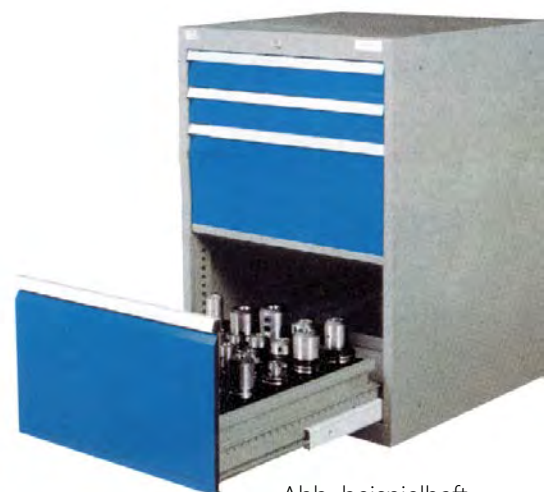
* Es sind auch andere Einteilungen möglich, sprechen Sie uns an!



Abb. beispielhaft
(Art. Nr. 86050)



Abb. beispielhaft
(Art. Nr. 86045)

Einteilungssortiment Breite 555 mm

auch andere Einteilungen lieferbar

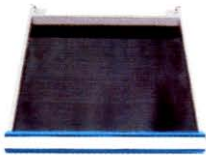

Antirutschmatte

Art. Nr.	Preis €
86559	12,00



Blendenhöhe 100 mm

Art. Nr.	Preis €
86557	26,80

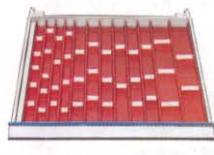

Blendenhöhe 50 mm

Art. Nr.	Preis €
86541	42,80



Blendenhöhe 100 mm

Art. Nr.	Preis €
86545	23,30

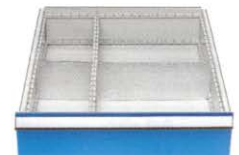

Blendenhöhe 150 mm

Art. Nr.	Preis €
86549	12,90

Einteilungssortiment Breite 705 mm

auch andere Einteilungen lieferbar

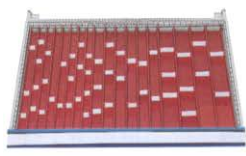

Blendenhöhe 50 mm

Art. Nr.	Preis €
86560	49,60



Blendenhöhe 100 mm

Art. Nr.	Preis €
86565	43,70

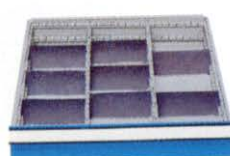

Blendenhöhe 100 mm

Art. Nr.	Preis €
86569	27,90

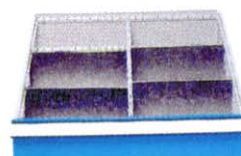

Blendenhöhe 150 mm

Art. Nr.	Preis €
86580	16,50



Blendenhöhe 150 mm

Art. Nr.	Preis €
86570	31,60

Garderobenschränke

- Langlebige Stahlkonstruktion, Fronten aus Stahl
- Abteillbreite 300 mm
- Unterbau wahlweise mit Füßen, Sockel oder Sitzbank
- Belüftung durch Classic-Belüftungskonzept
- Türen rechts angeschlagen, in Drehbolzen gelagert mit senkrechter Kastenverstärkung, Lüftungsschlitzen und eingestanztem Etikettenrahmen
- Türanschlagdämpfer serienmäßig
- Türen mit Entlüftungsschlitzen und Etikettenrahmen
- Drehriegelverschluss für Vorhangschloss als praktische Basisausstattung
- Schrankfüße aus Kunststoff = erhöhter Korrosionsschutz für den Schrank
- Korpusfarbe Lichtgrau RAL 7035
- Standard Farbe Türen: Lichtgrau RAL 7035, alternativ Rubinrot RAL 3003, Enzianblau RAL 5010
- Höhe 1.850 mm (mit Füßen), 1.800 mm (mit Sockel)



Ausführung	Abteilungen	Art. Nr.	Preis €
Füße	2	87550	199,00
Sockel	2	87560	219,00
Füße	3	87570	329,00
Sockel	3	87580	349,00
Füße	4	87590	429,00
Sockel	4	87600	454,00





Wagen, Wannen & Kipper



Langmaterialwagen



- Tragfähigkeit 1000 kg, 1500 kg, 2000 kg
- Pulverbeschichtet standardmäßig in:
 - enzianblau RAL 5010
 - lichtgrau RAL 7035
 - resedagrün RAL 6011
 (alle sonstigen Farben gegen Mehrpreis jederzeit möglich)
- Auch zahlreiche Sonderausführungen lieferbar
- Blickle Qualitätsrollen



Langmaterialwagen standard Mittelachse Räder Ø 200 mm + 2 Lenkrollen Ø 150 mm

Tragfähigkeit: 1000 kg	Art. Nr.	Preis €
2000 mm lang	81804	349,00

Langmaterialwagen mit 4 Lenkrollen Ø 200 mm

Tragfähigkeit: 1000 kg	Art. Nr.	Preis €
2000 mm lang	81810	459,00

Langmaterialwagen verstärkte Ausführung

Tragfähigkeit: 2000 kg	Art. Nr.	Preis €
2000 mm lang	81812	529,00

Langmaterialwagen mit 2 Etagen Aufsatz steckbar

Tragfähigkeit: 1000 kg	Art. Nr.	Preis €
2000 mm lang	81807	579,00

Langmaterialwagen hohe Ausführung

Tragfähigkeit: 1000 kg	Art. Nr.	Preis €
2000 mm lang	81803	519,00

Alle Preise in Euro ab Werk zzgl. Verpackung und gesetzlicher MwSt.

Materialständer



Art. Nr.
86002



Art. Nr.
81003



Art. Nr.
81004



Art. Nr.
81006

Ladefläche	Höhenverstellbar	Tragfähigkeit	Rad Ø mm	Pulverbeschichtung	Art. Nr.	Preis €
610 x 410 mm	800 - 1450 mm	80 kg	50	RAL 7035	86002	105,00
605 x 405 mm	720 - 995 mm	150 kg	75	RAL 5007	81003	203,00
510 x 410 mm	500 - 775 mm	150 kg	75	RAL 5007	81004	242,00
750 x 450 mm	655 - 1025 mm	250 kg	125	RAL 5007	81006	579,00

Schiebebügelwagen



Art. Nr.
80001 - 80004



Art. Nr.
80005 - 80008



Art. Nr.
80010 - 80013



Art. Nr.
80015 - 80018



Art. Nr.
80020 - 80023

Tragkraft kg	Rad-Ø mm	Außenmaße L x B x H mm	Ladefläche L x B mm	Eigengewicht kg	Art. Nr.	Preis €
500	160	970 x 509 x 958	850 x 500	23	80001	183,00
600	200	1120 x 609 x 990	1000 x 600	27	80002	195,00
600	200	1320 x 809 x 990	1200 x 800	35	80004	218,00
500	160	970 x 509 x 958	850 x 500	26	80005	206,00
600	200	1120 x 609 x 990	1000 x 600	31	80006	218,00
600	200	1320 x 809 x 990	1200 x 800	39	80008	239,00
500	160	1030 x 509 x 958	850 x 500	30	80010	259,00
600	200	1180 x 609 x 990	1000 x 600	36	80011	273,00
600	200	1380 x 809 x 990	1200 x 800	46	80013	296,00
500	160	1030 x 509 x 958	850 x 500	36	80015	296,00
600	200	1180 x 609 x 990	1000 x 600	42	80016	309,00
600	200	1380 x 809 x 990	1200 x 800	54	80018	336,00
500	160	1030 x 509 x 958	850 x 500	41	80020	328,00
600	200	1180 x 609 x 990	1000 x 600	47	80021	339,00
600	200	1380 x 809 x 990	1200 x 800	59	80023	375,00

Alle Preise in Euro ab Werk zzgl. Verpackung und gesetzlicher MwSt.

Tischwagen

- Stahlrohr geschweißt
- Rahmen pulverbeschichtet RAL 5007, bei Werkstattwagen Korpus RAL 7035
- Böden aus Holzwerkstoffplatte
- Oberfläche Buchendekor
- 2 Lenk- und 2 Bockrollen mit TPE-Bereifung
- Naben mit Rillenkugellager
- Feststeller an den Lenkrollen, gem. Norm EN1757-3



Art. Nr.
80960



Art. Nr.
80962



Art. Nr.
80967



Art. Nr.
80968

Tragkraft kg	Rad-Ø mm	Außenmaße L x B x H mm	Ladefläche L x B mm	Eigengewicht kg	Art. Nr.	Preis €
300	125	1135 x 600 x 1040	1000 x 600	36	80960	233,00
300	125	1135 x 600 x 1040	1000 x 600	50	80962	299,00
300	125	985 x 500 x 1040	850 x 500	28	80961	207,00
300	125	1135 x 600 x 1040	850 x 500	36	80963	269,00
600	200	1197 x 609 x 900	1000 x 600	47	80967	289,00
600	200	1197 x 609 x 900	1000 x 600	64	80968	437,00
500	160	1047 x 509 x 860	850 x 500	38	80965	279,00
500	160	1047 x 509 x 860	850 x 500	51	80966	424,00

Werkstattwagen



Art. Nr.
80970



Art. Nr.
80972



Art. Nr.
80974



Art. Nr.
80976

Tragkraft kg	Rad-Ø mm	Außenmaße L x B x H mm	Ladefläche L x B mm	Eigengewicht kg	Art. Nr.	Preis €
300	125	1130 x 600 x 1030	1000 x 600	61	80970	539,00
300	125	1130 x 600 x 1030	1000 x 600	87	80972	869,00
600	200	1197 x 709 x 900	1050 x 700	79	80974	555,00
600	200	1197 x 709 x 900	1050 x 700	114	80976	939,00

Alle Preise in Euro ab Werk zzgl. Verpackung und gesetzlicher MwSt.

Abtropfwagen

- 2 Lenkrollen Polyamid Ø 100 mm
- 2 Bockrollen Polyamid Ø 100 mm
- Auffangwanne Kunststoff herausnehmbar 600 x 400 x 75 mm
- Schiebebügel fest oder steckbar
- Pulverbeschichtet in RAL 7035 oder RAL 5010 - alle gängigen RAL-Töne jederzeit gegen Aufpreis

		Art. Nr.	Preis €
für 2 Lochkästen 300 x 200 mm	mit Bügel feststehend	61110	275,00
	mit Bügel steckbar	61112	285,00
für 2 Lochkästen 350 x 200 mm	mit Bügel feststehend	61103	275,00
	mit Bügel steckbar	61106	285,00

auch für andere Kastengrößen lieferbar



Griffroller und Kistenroller

fetra®



Art. Nr.
80040



Art. Nr.
80050



Art. Nr.
80060



Art. Nr.
80070

Tragkraft kg	Rad-Ø mm	Außenmaße L x B x H mm	Ladefläche L x B mm	Eigengewicht kg	Art. Nr.	Preis €
200	125	860 x 450 x 860	600 x 450	11	80040	117,00
250	125	890 x 450 x 860	600 x 450	12	80050	152,00
250	125	860 x 450 875	600 x 450	20	80060	234,00
400	125	500 x 500 x 199	500 x 500	13	80070	138,00

Alle Preise in Euro ab Werk zzgl. Verpackung und gesetzlicher MwSt.

Unser Systemwagen für Sichtlagerkästen



Beispiel mit 30 Sichtlagerkästen im Maß 230 x 140 x 130 und 42 Sichtlagerkästen im Maß 350 x 200 x 150

- Alle Kleinteile mobil und geordnet an jedem Ort griffbereit
- Unser Systemwagen ist vielfältig anpassbar für Sichtlagerkästen in den gängigen Normgrößen
- Einzigartig - Stahl- und Kunststoffbehälter lassen sich auch auf einem Wagen problemlos mischen
- Sehr massive Ausführung – bis zu 850 kg Zuladung
- 100% stabil auch bei einseitiger Beladung
- Massiver Schiebebügel für optimales Handling
- Leichtlauf PVC-Rollen mit non-marking Beschichtung
- Wählen Sie die Farben der Sichtlagerkästen aus rot, grün, blau, gelb
- Weitere Sichtlagerkästen und Kleinteilebehälter finden Sie auf den Seiten 104 - 106

Tragkraft kg	Rad-Ø mm	Außenmaße L x B x H mm	Anzahl Schienen	Schientyp	Anzahl Kästen	Eigengewicht kg	Art. Nr.	Preis €
750	100	1040 x 750 x 1550	12	3Z	60	146	61200	1.625,00
750	100	1040 x 750 x 1550	12	3Z, 4	72	139	61205	1.549,00
600	100	1040 x 600 x 1550	14	4	98	125	61210	1.485,00
600	100	1040 x 600 x 1550	20	4, 5	164	120	61215	1.580,00
600	100	1040 x 600 x 1550	20	4, 5, 6	164	120	61220	1.550,00
500	100	1040 x 500 x 1550	24	5	216	112	61225	1.550,00

Die Preise beziehen sich auf vollständig bestückte Systemwagen inkl. der Sichtlagerkästen

Alle Preise in Euro ab Werk zzgl. Verpackung und gesetzlicher MwSt.

Individuell bestückbar – maximal belastbar – systematisch einsetzbar



Beispiel mit 60 Sichtlagerkästen im einheitlichen Maß von 350 x 200 x 150

Muldenkipper

- Kippbar gelagerte Mulde aus 2mm Stahlblech
- Scheuerkante doppelt umgelegt
- Öldicht verschweißt
- Fahrgestell aus 3mm Stahlblech gekantet mit integrierten Staplertaschen
- Pulverbeschichtet blau RAL 5007 oder anthrazitgrau RAL 7016 – Farbe bei Bestellung bitte angeben
- 2 Lenk- und 2 Bockrollen, TPE-Bereifung
- Optional mit Ablasshahn mit Sieb



Art. Nr. 80250 Preis € 32,00

Tragkraft kg	Kastenmaße mm L x B x H mm	Außenmaße mm L x B x H mm	Schüttkantenhöhe mit Rollen mm	Eigengew. kg	Art. Nr.	Preis €
750	1200 x 652 x 413	1359 x 713 x 780	780	70	80080	524,00
750	1214 x 669 x 708	1374 x 730 x 1072	733	83	80081	607,00
750	1321 x 794 x 735	1458 x 855 x 1099	843	96	80082	693,00
800	1321 x 1044 x 735	1458 x 1105 x 1099	843	120	80083	908,00

Selbstkipper

- Für Schüttgüter zum selbständigen Abkippen
- Auch geeignet für extrem leichte Güter
- Robuste Schweißkonstruktion aus 3 mm Stahlblech
- Serienmäßig mit Staplertaschen, Abrollsicherung und Kippverriegelung
- Bedienbar vom Staplersitz mittels Seilzug
- Optional mit Rollensätzen für Tragkraft bis 1500kg (+99€)
- Optional mit Rollensätzen für Tragkraft bis 2500kg (+213€)
- Optional mit Ablasshahn mit Sieb



Tragkraft kg	Inhalt Liter	Länge mm	Breite mm	Höhe mm	Schüttkantenhöhe ohne Rollen mm	Eigengew. kg	Art. Nr.	Preis €
1000	350	1294	731	837	748	112	80100	727,00
1500	600	1294	1141	837	748	132	80101	829,00
2000	900	1294	1661	837	748	162	80102	915,00
2500	1200	1751	1222	1127	1043	195	80103	1.046,00

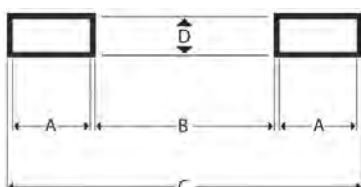

A mm	B mm	C mm	D mm
194	203	603	60
194	203	603	60
194	327	727	60
194	578	978	60

Alle Preise in Euro ab Werk zzgl. Verpackung und gesetzlicher MwSt.

Maschinenwannen

- Öldicht verschweißt aus Stahlblech
- 2 mm oder 3 mm stark aus V2A- Blech
- Abmessungen individuell auf Ihre Maschinen und Gegebenheiten angepasst
- Preise auf Anfrage



Öl-Auffangwannen

- 3 mm Stahlblech öldicht verschweißt, feuerverzinkt oder pulverbeschichtet in allen gängige RAL- Tönen



Typ	auf Europalette, ohne Gitterrost für 2 Fässer à 200 Liter (ohne Palette)		auf Europalette, mit Gitterrost für 2 Fässer à 200 Liter (ohne Palette)		mit Füßen für 1 Fass à 200 Liter		Räder Polyamid 100 mm mit 4 Lenkrollen für 1 Fass à 200 Liter	
Maße L x B x H mm	1220 x 820 x 220		1220 x 820 x 220		820 x 820 x 435		820 x 820 x 485	
Auffangvolumen	200 Liter		200 Liter		200 Liter		200 Liter	
Ausführung	pulverbesch.	verzinkt	pulverbesch.	verzinkt	pulverbesch.	verzinkt	pulverbesch.	verzinkt
Art. Nr.	81201	81202	81203	81204	81210	81211	81330	81331
Preis €	auf Anfrage							

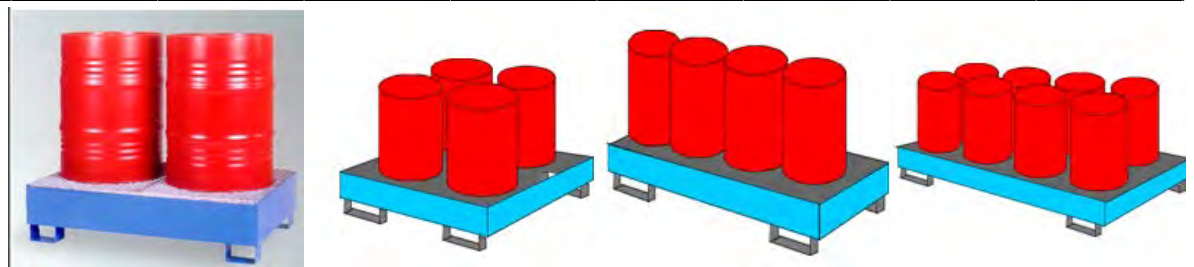

Typ	mit Füßen für 2 Fässer à 200 Liter		mit Füßen für 4 Fässer à 200 Liter		mit Füßen für 4 Fässer à 200 Liter		mit Füßen für 8 Fässer à 200 Liter	
Maße L x B x H mm	1220 x 820 x 325		1220 x 1200 x 325		2420 x 820 x 325		2420 x 1220 x 325	
Auffangvolumen	200 Liter		340 Liter		390 Liter		595 Liter	
Ausführung	pulverbesch.	verzinkt	pulverbesch.	verzinkt	pulverbesch.	verzinkt	pulverbesch.	verzinkt
Art. Nr.	81212	81213	81216	81217	81214	81215	81218	81219
Preis €	auf Anfrage							



The image shows a modern industrial or warehouse interior. A prominent feature is a mezzanine level with a yellow safety railing, supported by a grey metal frame. Below the mezzanine, there are large, frosted glass partitions that create a clean, bright workspace. In the foreground, a small office workstation is set up on a mobile cart with wheels. The workstation includes a wooden desk, a grey office chair, and various items like a bottle, a toolbox, and some bags. The floor is a smooth, light-colored surface. A red banner with white text is overlaid on the right side of the image.

Lagerbühnen, Kabinen & Trennwände

The logo for Fetzer, featuring the brand name in a bold, white, sans-serif font. The letters are set against a red background that has a white horizontal line running through the middle of it.

Fetzer

Lagerbühnen

- Verdoppeln Sie Ihre verfügbare Fläche durch eine zweite Ebene
- Individuelle Planung an Ihre Raumverhältnisse angepasst
- Montage durch unsere Monteure oder kundenseitig anhand unserer Montageanleitung
- Tragfähigkeit 250 / 300 / 500 / 750 / 1000 kg pro Quadratmeter
- Pulverbeschichtet in allen gängigen RAL Tönen



Kabinen und Trennwände

- Trennwände von 1,5 bis 10 Meter Höhe
- Freistehend oder mit Deckenanschluss
- Kabinen ein- oder doppelschalig mit und ohne Decke
- Individuelle Planung an Ihre Raumverhältnisse angepasst



Kabinen und Trennwände einschalig



- Elemente mit Stahlrahmen
- Pulverbeschichtet in allen gängigen RAL Tönen
- Spanplatten 22 mm stark, melaminharzbeschichtet
- Standardfarbton RAL 7035 – lichtgrau
- Fenster aus Floatglas 4 mm

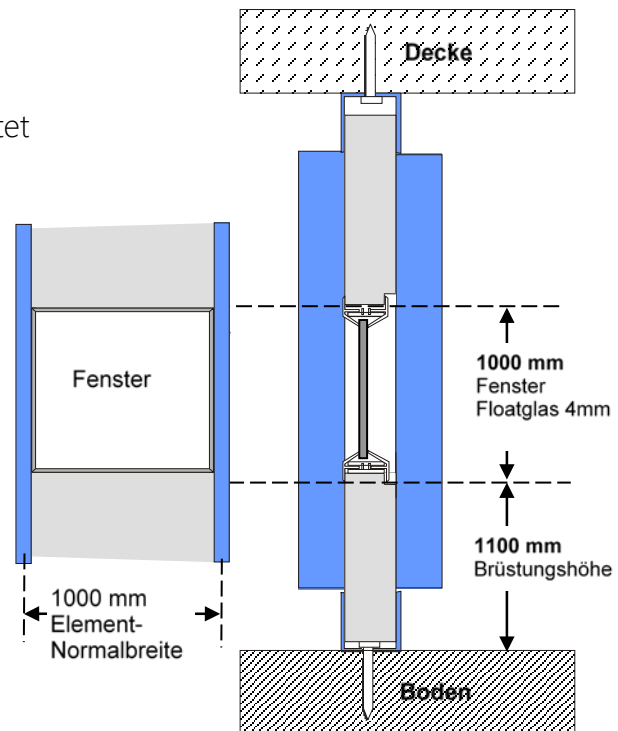
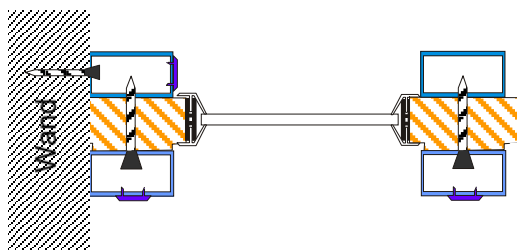

- Türen einflügelig und zweiflügelig
- Melaminharzbeschichtet RAL 7035 – lichtgrau
- Lichtausschnitt mit Isolierglas 22mm
- Schloss für Profilzylinder mit Drückern und Schildern (ohne Profilzylinder)

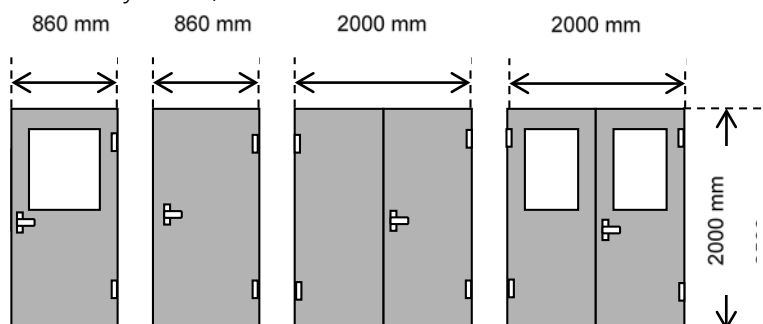

- Decke aus Melaminharzplatten weiss oder
- Schallschluck- Rasterplatten mit quadratischem Raster 625mm

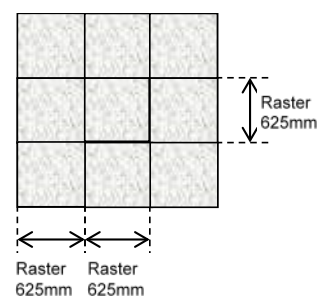

Kabinen und Trennwände doppelschalig



- Elemente mit Stahlrahmen
- Pulverbeschichtet in allen gängigen RAL-Tönen
- Spanplatten 2 x 16 mm stark, melaminharzbeschichtet, Standardfarbton RAL 7035 – lichtgrau
- Fenster: Isolierglas 22 mm
- Türen analog zu Trennwänden einschalgig

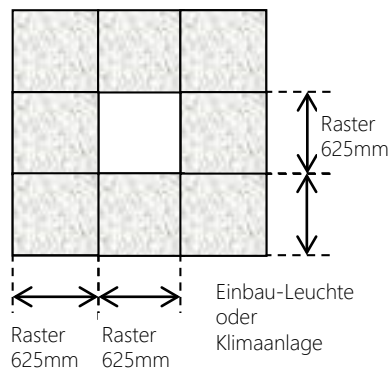
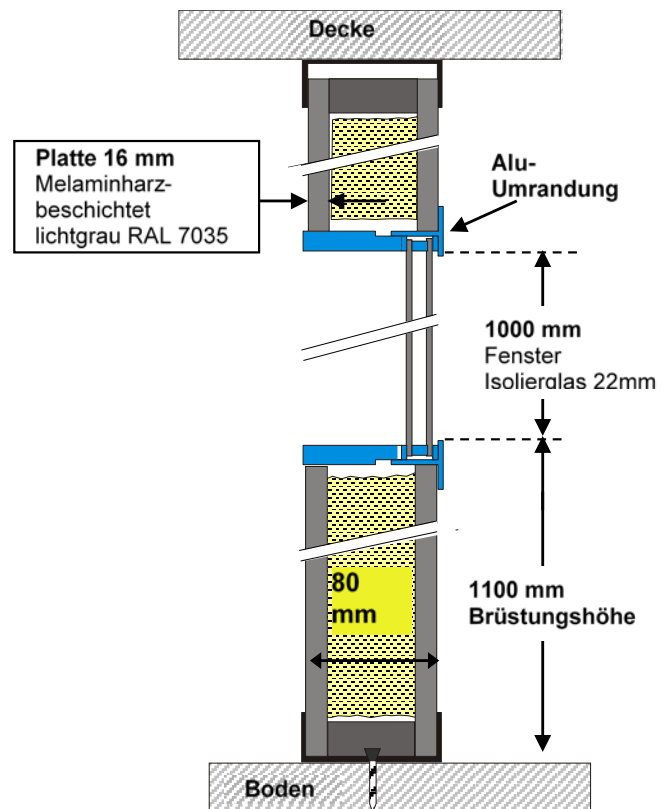
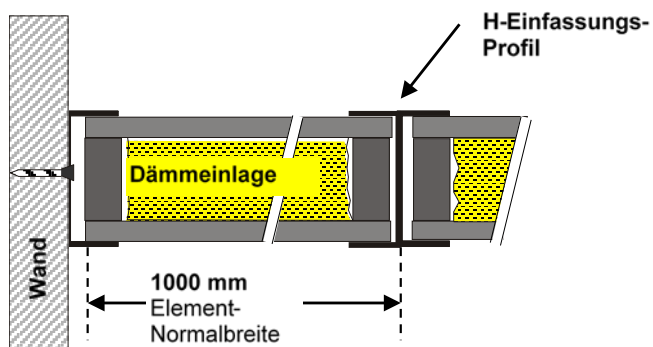

Gitter-Trennwände

- Winkelrahmen 40 x 40 x 4 mm verschweißt mit Draht-Gitter
- Raster 50 x 50 mm
- Drahtstärke 4 mm
- Pulverbeschichtet in allen gängigen RAL- Tönen

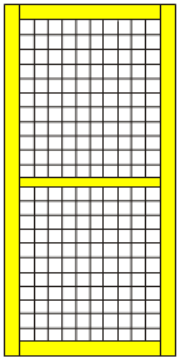

Stellwände			
H x B (mm)	Art. Nr.	Preis €	
2000 x 1000	60001	205,00	
2000 x 1200	60005	222,00	
2000 x 800	60009	188,00	
2000 x 600	60013	171,00	
2000 x 400	60017	155,00	

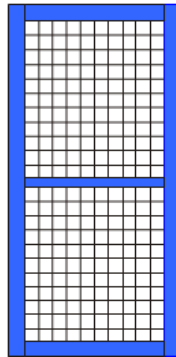

Stellwände			
H x B (mm)	Art. Nr.	Preis €	
2500 x 1000	60022	227,00	
2500 x 1200	60026	247,00	
2500 x 800	60030	206,00	
2500 x 600	60034	186,00	
2500 x 400	60038	165,00	

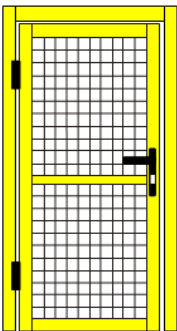

Türen			
Typ: VO für Vorhängeschloß Typ: ZY für Zylinderschloß - ohne Profilzylinder. Bei Bestellung angeben: Anschlag DIN rechts oder DIN links			
H x B (mm)	Typ	Art. Nr.	Preis €
2000 x 1000	VO	60042	294,00
	ZY	60049	425,00
2-flügelig	VO	60056	586,00
2000 x 2000	ZY	60064	678,00

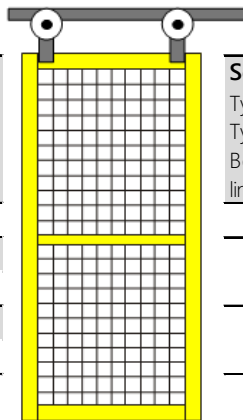

Schiebetüren			
Typ: VO für Vorhängeschloß Typ: ZY für Zylinderschloß - ohne Profilzylinder. Bei Bestellung angeben: Öffnen nach rechts oder links			
H x B (mm)	Typ	Art. Nr.	Preis €
2000 x 1000	VO	60072	389,00
	ZY	60080	486,00
2-flügelig	VO	60088	734,00
2000 x 2000	ZY	60096	847,00

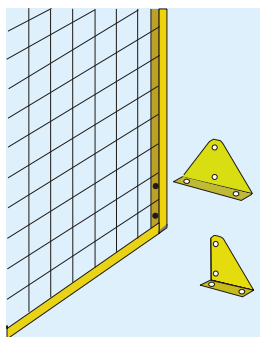

Dreieck-Fußplatten			
für Bodenbefestigung einschließlich Schwerlastdübel			
	Art. Nr.	Preis €	
einseitig	60104	19,80	
doppelseitig	60112	32,50	



Alle Preise in Euro ab Werk zzgl. Verpackung und gesetzlicher MwSt.

Separieren, absichern, sperren





A photograph showing a grid of blue plastic storage bins mounted on a metal rack. The bins are arranged in four rows and three columns. The lighting is dramatic, with strong highlights and deep shadows, emphasizing the texture and form of the plastic. A red banner is overlaid on the right side of the image, containing the text 'Transport- und Sichtlagerkästen'.





Transport- und Sichtlagerkästen

The Tetzer logo, consisting of the word 'Tetzer' in a bold, white, sans-serif font, positioned above a horizontal line. The logo is set against a red rectangular background.

Tetzer

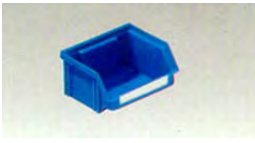
Sichtlagerkästen

- Für Bereitstellung, Lagerung und Transport
- Sichtlagerkästen aus hochwertigem Polyethylen
- Etikettierbar
- Stapelfähig auch untereinander
- Stabil durch optimale Verrippung
- Temperaturbeständig von -40°C bis + 80°C
- Unempfindlich gegen die meisten Säuren und Laugen
- Erhältlich in den Farben: blau, grün, gelb, rot

	Maße mm	Farbe	Art. Nr.	Preis € pro Stück	Art. Nr.	VE	Preis € pro Stück
	Länge: 85 Breite: 95 Höhe: 50	blau	83501.1	1,59	83501	50 Stk.	0,89
		grün	83502.1		83502		
		gelb	83503.1		83503		
		rot	83504.1		83504		
	Länge: 160 Breite: 95 Höhe: 75	blau	83506.1	1,99	83506	50 Stk.	1,19
		grün	83507.1		83507		
		gelb	83508.1		83508		
		rot	83509.1		83509		
	Länge: 230 Breite: 140 Höhe: 130	blau	83511.1	3,29	83511	40 Stk.	2,39
		grün	83512.1		83512		
		gelb	83513.1		83513		
		rot	83514.1		83514		
	Länge: 350 Breite: 200 Höhe: 145	blau	83516.1	6,95	83516	28 Stk.	5,15
		grün	83517.1		83517		
		gelb	83518.1		83518		
		rot	83519.1		83519		
	Länge: 350 Breite: 200 Höhe: 200	blau	83521.1	7,95	83521	20 Stk.	5,95
		grün	83522.1		83522		
		gelb	83523.1		83523		
		rot	83524.1		83524		
	Länge: 500 Breite: 300 Höhe: 200	blau	83531.1	13,95	83531	10 Stk.	10,29
		grün	83532.1		83532		
		gelb	83533.1		83533		
		rot	83534.1		83534		

Alle Preise in Euro ab Werk zzgl. Verpackung und gesetzlicher MwSt.

Kleinteilekästen

- 4 Tiefen, 4 Breiten
- Transparente Trennplatten
- Schlagfestes Polypropylen
- Temperaturbeständig -20° bis +80°
- Lieferbare Farben: blau, gelb, grün, rot



Kleinteilekästen

Maße mm	Verpackungseinheit	Art. Nr.	Preis € / Stück
300 x 90 x 95	40	83009	3,10
300 x 120 x 95	30	83012	3,50
300 x 180 x 95	20	83018	4,40
300 x 240 x 95	15	83024	4,90
400 x 90 x 95	40	83109	4,10
400 x 120 x 95	30	83112	4,55
400 x 180 x 95	20	83118	5,25
400 x 240 x 95	15	83124	6,20
400 x 240 x 150	10	83140	9,25
500 x 90 x 95	40	83209	4,70
500 x 120 x 95	30	83212	5,30
500 x 180 x 95	20	83212	6,30
500 x 180 x 110	20	83222	6,90
500 x 240 x 95	15	83228	7,95
500 x 240 x 150	10	83240	10,60
600 x 120 x 95	30	83312	6,55
600 x 240 x 95	15	83324	9,40
600 x 240 x 150	10	83330	13,00

Trennplatten

Maße mm	Verpackungseinheit	Art. Nr.	Preis € / VE
90 x 95	25	83409	10,50
120 x 95	25	83412	11,50
180 x 95	25	83418	19,00
240 x 95	25	83424	22,50
180 x 110	25	83426	28,50
240 x 150	10	83428	13,00

Zubehör

Maße mm	Verpackungseinheit	Bezeichnung	Art. Nr.	Preis € / VE
30 x 60	100	Etiketten m. Halter	83430	12,30
30 x 75	100	Etiketten m. Halter	83431	13,00
30 x 60	200	Halter	83432	15,70
30 x 75	200	Halter	83433	18,00
30 x 1000	1	Halter	83434	1,50
30 x 60	1000	Etikett 1-bahnig	83435	42,75
30 x 75	1000	Etikett 1-bahnig	83436	44,95

Alle Preise in Euro ab Werk zzgl. Verpackung und gesetzlicher MwSt.

Sichtlagerkästen aus Stahlblech

- Pulverbeschichtet oder feuerverzinkt
- hohe Belastbarkeit, leichte und sichere Stapelfähigkeit
- Standardfarben:
 - RAL 5015 – himmelblau
 - RAL 7031 – blau-grau
 - RAL 6011 – resedagrün
 - RAL 3000 – feuerrot
- Optional in öldicht verschweißter Ausführung erhältlich
- Alle Kästen sind mit Etikettenrahmen versehen
- Die Typen LST/1-3 haben an der Rückseite einen Rundeisen-Fallgriff von 10 mm Ø
- die Typen LST/4-5-S sind an der Rückseite mit einem Rundeisen-Fallgriff von 8 mm Ø versehen
- LST / 6+7 haben Griffmulden.



LST/1



LST/2



LST/3



LST/4



LST/5



LST/6



LST/7

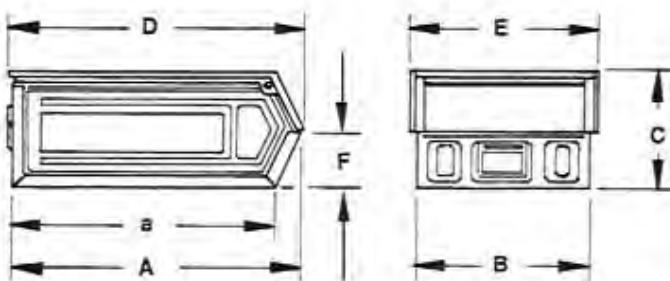

Typ	Norm-Maße (mm)			Außenmaße (mm)				Gewicht ca. kg	Inhalt Liter	pulverbeschichtet	feuerverzinkt
	A	a	B	C	D	E	F			Preis € ab	Preis € ab
LST/1	700	630	450	300	710	465	175	10	83		
LST/2	520	450	450	300	530	465	175	8	60		
LST/3	520	450	300	300	530	315	175	6	41		
LST/4	500	450	300	200	510	315	95	4	18		
LST/4-S	500	450	300	145	505	315	72	3	18		
LST/5	350	300	200	200	360	215	95	2,5	11		
LST/5-S	350	300	200	145	355	215	72	1,75	8,5		
LST/6	230	200	140	130	236	148	65	1	3,5		
LST/7	160	140	95	75	170	105	32	0,5	0,7		

Preise auf Anfrage

Preise auf Anfrage

Alle Preise in Euro ab Werk zzgl. Verpackung und gesetzlicher MwSt.

Transportkästen aus Stahlblech

- Pulverbeschichtet oder feuerverzinkt
- Standardfarben:
 - RAL 5015 – himmelblau
 - RAL 7031 – blau-grau
 - RAL 6011 – resedagrün
 - RAL 3000 – feuerrot
- Optional in öldicht verschweißter Ausführung erhältlich
- sehr stabil und bestens geeignet für den Einsatz in der Metallverarbeitung
- Fallgriff an den Stirnseiten

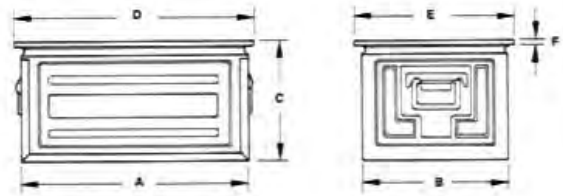

Typ	Norm-Maße (mm)			Außenmaße (mm)			Fallgriffe	Gewicht ca. kg	Inhalt Liter	pulverbeschichtet	feuerverzinkt
	A	B	C	D	E	F				Preis € ab	Preis € ab
ST/1	630	450	300	660	480	15	2	11	80		
ST/2	600	400	300	630	430	15	2	10	68		
ST/3	500	300	200	525	325	12	2	5	37		
ST/4-S	450	300	300	475	325	12	2	5	35		
ST/4	450	300	200	475	325	12	2	4,5	25		
ST/5	350	200	200	365	215	12	2	3	13		
ST/6-S	300	200	200	315	215	12	2	2,75	11		
ST/6	300	200	150	315	215	12	2	2,75	9		
ST/7	200	140	130	215	155	12	2	1,25	3,6		

Gelochte Transport- und Lagerkästen

- Verzinkt oder verzinkt-pulverbeschichtet lieferbar
- Typen und Größen wie ungelochte Ausführung
- Lochung parallel 3 / 5 / 7 / 10 mm Durchmesser
- Lochung versetzt 3 / 5 / 7 / 10 mm Durchmesser

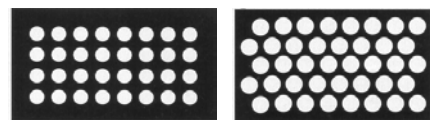

Typ	Norm-Maße (mm)			Außenmaße (mm)			Fallgriffe	Gewicht ca. kg	Inhalt Liter	feuerverzinkt	feuerverzinkt + pulverbeschichtet
	A	B	C	D	E	F				Preis € ab	Preis € ab
ST/1	630	450	300	660	480	15	2	11	80		
ST/2	600	400	300	630	430	15	2	10	68		
ST/3	500	300	200	525	325	12	2	5	37		
ST/4-SO	450	300	300	475	325	12	2	5	35		
ST/4	450	300	200	475	325	12	2	4,5	25		
ST/4-106	450	300	106	475	325	12	2	2,75	13		
ST/5	350	200	200	365	215	12	2	3	13		
ST/6-S	300	200	200	315	215	12	2	2,75	11		
ST/6	300	200	150	315	215	12	2	2,75	9		

Alle Preise in Euro ab Werk zzgl. Verpackung und gesetzlicher MwSt.





Services



Regalprüfung - Ihre Sicherheit im Lager

Jährliche Inspektionspflicht für Lagereinrichtungen

Europäische Norm DIN EN 15635

Die europäische Norm DIN EN 15635 sowie die Betriebssicherheitsverordnung verlangen von Lagerbetreibern eine regelmäßige Inspektion ihrer Regaleinrichtungen durch eine fachkundige Person, die Regalsysteme jährlich auf ihre Sicherheit kontrolliert.

Tragfähigkeit der Regale

Im Zeitalter der Digitalisierung berechnen komplexe Computerprogramme die Struktur professioneller Lagereinrichtungen zur optimalen Ausnutzung der Lagerflächen. Eines der effektivsten Mittel zur Materialeinsparung ist die Reduzierung der Blechdicken der Regale, d.h. dünnwandige Bleche werden optimiert profiliert. Bereits geringfügige Beschädigungen können die Tragfähigkeit der Regale verringern. Instabile Regalsysteme stellen eine außerordentliche Gefahr für Menschen, Maschinen sowie die gelagerten Produkte dar.

Betriebssicherheitsverordnung (BetrSichV)

Laut dem Bundesministerium für Arbeit und Soziales, Bonn, sind Regale Arbeitsmittel und unterliegen somit der Betriebssicherheitsverordnung (BetrSichV). Die BetrSichV gilt für die Bereitstellung von Regalen durch den Arbeitgeber sowie für die Nutzung von Regalen durch die Beschäftigten. § 10 der BetrSichV verlangt regelmäßige Kontrollen der Lagereinrichtungen. Nach § 3 sind für Regale Art, Umfang und Fristen erforderlicher Kontrollen zu ermitteln. Umfang sowie der Ablauf der Kontrollen von Lagereinrichtungen werden in der europäischen Norm DIN EN 15635 geregelt.

Prüfpflichtige Regalsysteme:

- Fachbodenregale
- Palettenregale
- Kragarmregale
- Einfahrregale
- Durchfahrregale
- Durchlaufregale
- Mehrgeschosseinrichtungen



Die Inspektion wird anhand eines standardisierten Inspektionsprotokolls systematisch durchgeführt. Abschließend werden die Ergebnisse protokolliert. Durch das rechtzeitige Erkennen von Schäden können viele folgenschwere Unfälle vermieden sowie Reparaturkosten meist gering gehalten werden. Da eine eingehende Analyse der Schäden häufig die Ursachen offen legt, können anschließend präventive Maßnahmen eingeleitet werden. Beispiele aus anderen europäischen Ländern, wie Großbritannien oder den Niederlanden, in denen derartige Inspektionen schon seit vielen Jahren durchgeführt werden, zeigen, dass die Sicherheit gesteigert und gleichzeitig Reparaturkosten eingespart werden können.

Kurz: Systematische Inspektionen erhöhen die Sicherheit und schaffen Einsparpotentiale.

Wir prüfen alle gängigen Regalsysteme. Kontaktieren Sie unsere Experten. Gerne erstellen wir Ihnen ein unverbindliches Angebot für eine Regalinspektion in Ihrem Hause.

Pulverbeschichtung



Wir pulverbeschichten Ihre angelieferten Metallteile bis zu einer Gesamtlänge von 6 Metern und verwenden hierfür ausschließlich FreiLacke in allen RAL Farben.

Pulverbeschichten ist umweltfreundlich, da die Lacke frei von Lösungsmitteln sind.

Die Pulverbeschichtung macht Ihre Werkstücke witterungsbeständig und bietet hohen Korrosionsschutz.

Kommen Sie gerne auf unsere Experten zu.

Fetzer Regalbau GmbH & Co. KG
Bahnhofstr. 4
78588 Denkingen

Fon 07424 / 8210
Fax 07424 / 85015
info@fetzer-regalbau.de
www.fetzer-regalbau.de

